

Kaadas

Access to your Future !

Руководство пользователя

Shenzhen Kaadas Intelligent Technology Co.,Ltd,
оставляет за собой все права на окончательное
толкование данного руководства пользователя

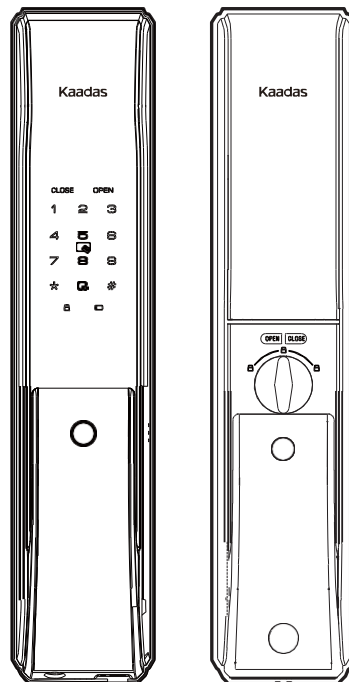

Дружеские напоминания:

Уважаемые клиенты, спасибо за использование нашего «умного» замка. Пожалуйста, проверьте содержимое упаковки и внимательно прочитайте инструкцию перед установкой этого замка, а затем установите продукт в соответствии с инструкцией. Наша компания не несет никакой ответственности за прямые или косвенные проблемы с продуктом, другие опасности и потери, если вы не будете следовать инструкции по установке. Спасибо.

Содержание

1. Важная информация

- Инструкция по технике безопасности
- Предупреждение
- Утилизация использованной батареи и замка

2. Монтаж

- Содержимое упаковки
- Сквозной обзор
- Перед монтажом
- Изменение направления установки
- Этапы установки

3. Обзор

- Внешняя панель
- Внутренняя панель

4. Установка

- Перед настройкой
- Вход в основной режим
- Добавить обычного пользователя
- Добавление временного пользователя
- Изменение основного PIN-кода
- Удалить пользователя

5. Использование замка

- Разблокировка снаружи
- Разблокировка механическим ключом
- Разблокировка/блокировка изнутри
- Функция блокировки ручки
- Режим защиты (включить/отключить)
- Регулировка громкости

6. Другие функции

- Восстановить настройки по умолчанию
- Перезагрузка системы
- Аварийное электроснабжение
- Замена батарей

1. Важная информация

Инструкция безопасности

- Перед использованием этого умного замка прочтите все инструкции. Гарантия не распространяется на повреждения, вызванные несоблюдением инструкций.
- Рекомендуется использовать корпуса / аксессуары, указанные компанией.
- Используйте только щелочные батареи, предназначенные для этого продукта.
- Не разбирайте этот продукт с применением силы, чтобы избежать запуска сигнализации или повреждения продукта.
- Не царапайте устройство считывания отпечатков пальцев острыми предметами, это может привести к необратимому долговременному повреждению.
- Не подвергайте продукт воздействию агрессивных веществ, чтобы не повредить внешний защитный слой.
- Не вешайте предметы на ручку, чтобы не повлиять на нормальное использование дверного замка.
- Для очистки изделия протрите его мягкой тканью.
- Не разбирайте аккумулятор во время работы устройства.
- Пожалуйста, выберите профессионального инженера для установки дверного замка и следуйте стандартным инструкциям компании по установке, а не устанавливайте его самостоятельно.
- После установки дверного замка немедленно измените главный PIN-код, заданный по умолчанию, и храните механический ключ в надежном месте. Не разглашайте PIN-код неизвестным лицам.
- При срабатывании сигнала о низком заряде батареи своевременно заменяйте все батареи.

Предупреждение

- Не кладите аккумулятор рядом с огнем, чтобы избежать взрыва.
- Не допускайте короткого замыкания двух полюсов провода аккумулятора металлическими предметами во избежание взрыва.
- Не допускайте замыкания двух клемм провода аккумуляторной батареи на металлические предметы во избежание взрыва.
- Убедитесь, что замена или обслуживание выполняются профессиональным лицом, уполномоченным Kaadas.
- Ваша гарантия может стать недействительной, если вы использовали аксессуары, произведенные другим производителем или не рекомендованные Kaadas.

Утилизация использованного аккумулятора и замка

- Пожалуйста, ознакомьтесь с местной системой классификации и сбора электронной продукции.
- Пожалуйста, соблюдайте местные правила и не выбрасывайте использованные батареи в обычный бытовой мусор.
- Правильная утилизация использованных продуктов помогает избежать потенциального негативного воздействия на окружающую среду и здоровье человека.
- Аккумулятор нельзя выбрасывать вместе с обычным бытовым мусором.

2. Монтаж

- Содержимое упаковки

Этот список предназначен только для справки, фактическое содержимое упаковки может отличаться.

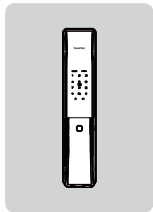

Внешняя панель
(с резиновой прокладкой)

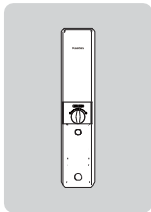

Внутренняя панель
(с резиновой прокладкой)

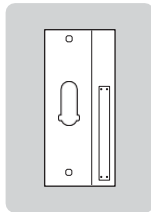

Шаблон установки

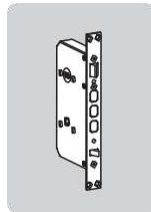

Тело замка

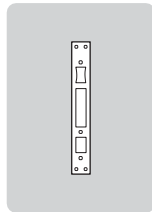

Ударная пластина

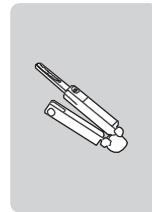

Механический
ключ

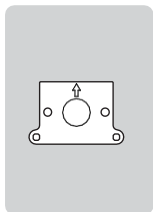

Монтажная
пластина



Упаковка винтов

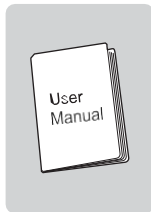

Руководство
пользователя

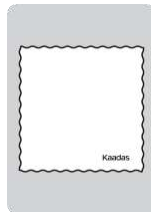

Салфетка

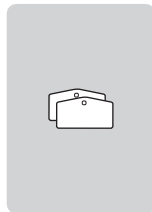

Карточка
пользователя

• Сквозной обзор

Понимание установки трехмерного сборочного чертежа полезно для понимания структуры замка.

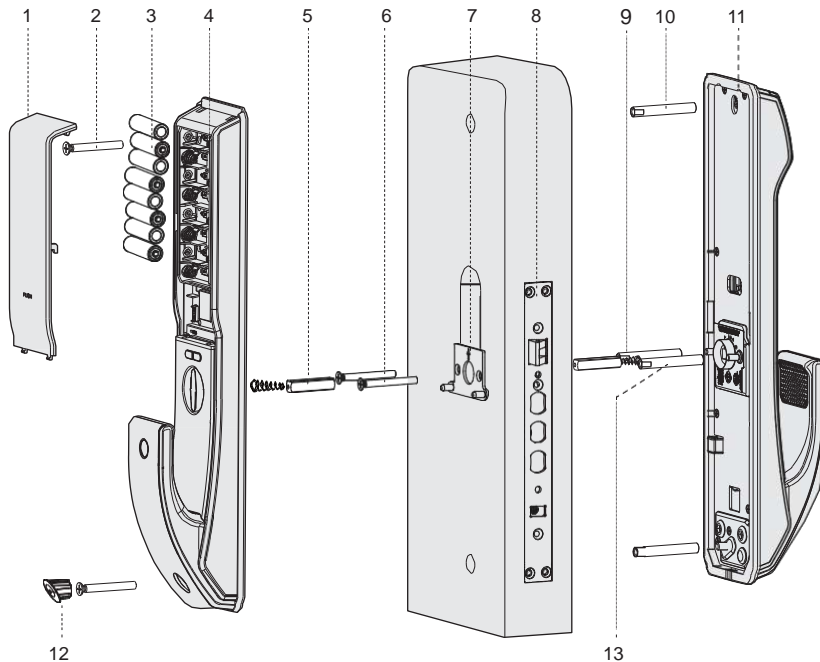

1. Крышка батарейного отсека
2. Винт внутренней панели
3. Батарея
4. Внутренняя панель
5. Квадратный вал
6. Винт внешней панели
7. Монтажная пластина
8. Ударная пластина
9. Пружина
10. М6 соединительный винтовой болт
11. Внешняя панель
12. Резиновая заглушка
13. М5 соединительный винтовой болт

- Перед установкой

Проверьте направление открытия двери перед установкой

Справа наружи

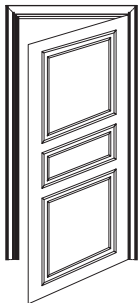

Справа внутрь

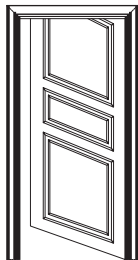

Слева наружи

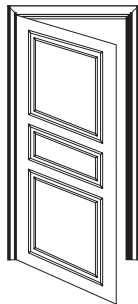

Слева внутрь

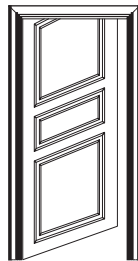

- Изменение направления установки

1. Открутите винт против часовой стрелки, затем снимите ударную пластину.

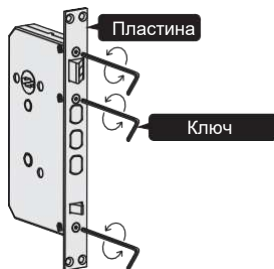

2. Выньте язычок защелки и поверните на 180°, затем верните защелку на место.

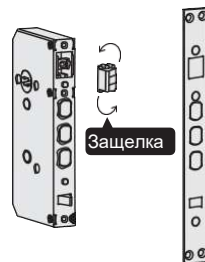

3. Установите ударную пластину и затяните винты.

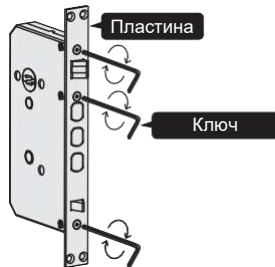

• Этапы установки

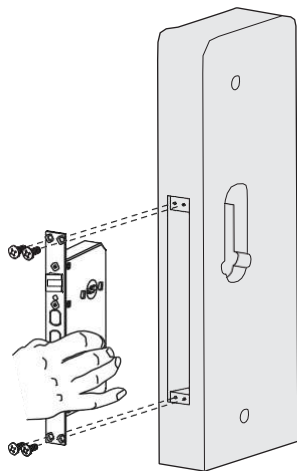

Просверлите отверстия по монтажному шаблону, затем вставьте врезную часть в дверь и затяните четыре крепежных винта.

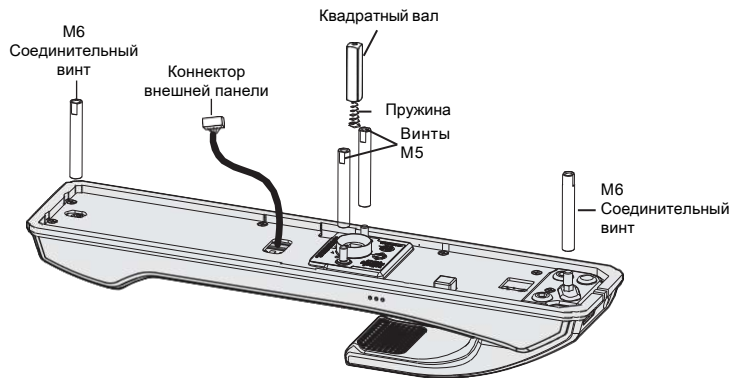

Заметка:

В зависимости от толщины двери выберите квадратный вал и соединительный винт соответствующей длины.

Установите соединительный винт на переднюю панель и вставьте нажимную пружину и квадратный вал в отверстие.

• Установка умного замка

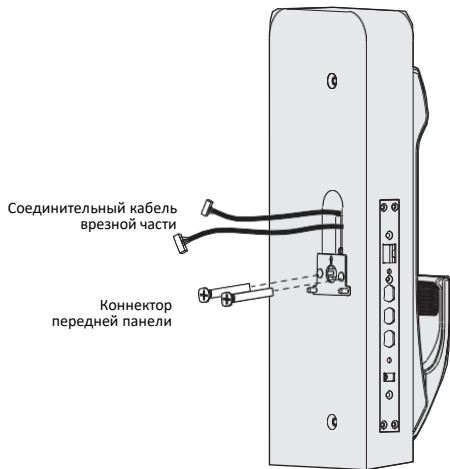

Просуньте коннекторы и винты через отверстие в двери, а затем вставьте квадратный вал во врезную часть внешней панели. Наконец, закрепите внешнюю панель с помощью монтажной пластины.



Примечание: В зависимости от толщины двери, выберите подходящую длину квадратного вала и нажимной пружины.

Вставьте нажимную пружину и квадратный вал в отверстие на задней панели. Затем вставьте коннектор передней панели и коннектор врезной части в соответствующие места на внутренней панели.

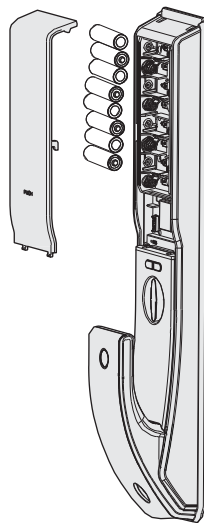
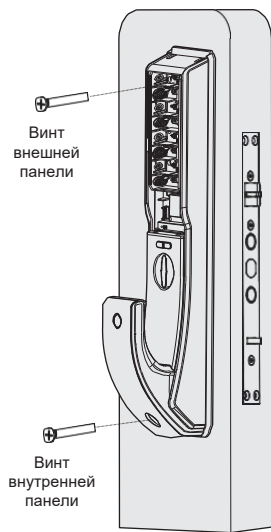

Установите внутреннюю панель и вставьте батареи, затем установите крышку батарейного отсека.

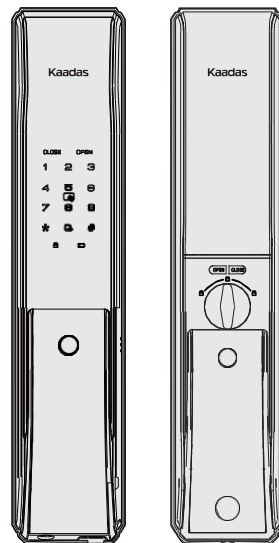

Проверьте, правильно ли установлена каждая деталь.

3. Обзор

Внешняя панель

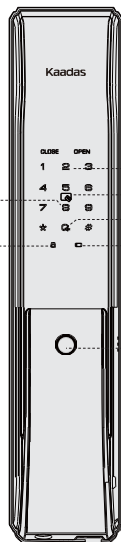

Kaadas

CLOSE OPEN

1 2 3

4 5 6

7 8 9

* 0 #

• • •

Клавиатура

Считыватель карт

Кнопка отключения звука

Индикатор низкого заряда батареи

Датчик
отпечатков
пальцев

Клавиша режима
конфиденциальности

Индикатор режима
конфиденциальности

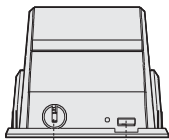

Отверстие для
ключа

Разъем Micro
USB (аварийное
питание)

Внутренняя панель

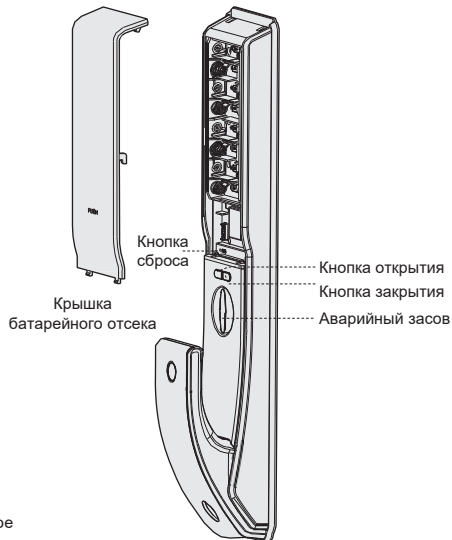

Кнопка
сброса

Крышка
батарейного отсека

Кнопка открытия

Кнопка закрытия

Аварийный засов

4. Настройка умного замка

Режимы умного замка делятся на режим безопасности и общий режим, режимом по умолчанию является общий режим.

Режим безопасности: требуется двойная проверка (PIN-код + отпечаток пальца, PIN-код + карта, карта + отпечаток пальца)

Общий режим: однократная проверка в порядке (PIN-код, карта, отпечаток пальца)

	Режим безопасности	Общий режим
Главный PIN-код	Да Главный код перед входом в главный режим	Да Начальный пароль 12345678
PIN-код пользователя	Одноразовый пароль запрещен	Можно использовать одноразовый пароль
Отпечаток пользователя	Да	Да
Карта пользователя	Да	Да
Способ входа в Главный режим	Введите главный PIN-код для доступа	Введите главный PIN-код или отпечаток пальца для доступа

• Доступ в главный режим



1. Коснитесь клавиатуры, чтобы вывести ее из спящего режима.
2. Дважды нажмите * и введите главный PIN-код, нажмите # для подтверждения.

Голосовая подсказка: основной режим.

Заметка:

Если главный PIN-код установлен по умолчанию, пожалуйста, сначала измените его на новый главный PIN-код.

• Пользовательские настройки
Зарегистрировать пользователя

При регистрации пользователя замок автоматически добавляет номер пользователя при добавлении пароля, отпечатка пальца или карты.

В Главном режиме

1 1

Нажмите 1, чтобы перейти в настройки пользователя, нажмите 1 еще раз, чтобы добавить отпечаток пальца пользователя, и зарегистрируйте новый отпечаток пальца. Голосовая подсказка: «Регистрация прошла успешно».

1 1

Нажмите 1, чтобы войти в настройки пользователя, нажмите 1 еще раз, чтобы добавить карту пользователя и введите новую карточку пользователя. Голосовая подсказка: «Регистрация прошла успешно».

1 1

Нажмите 1, чтобы войти в настройки пользователя, нажмите 1, чтобы добавить пароль и введите пароль, нажмите # для подтверждения. Голосовая подсказка: «Регистрация прошла успешно».

• Добавление временного пользователя (ОТР)

В Главном режиме

1 2

Нажмите 1, чтобы войти в настройки пользователя, нажмите 2, чтобы добавить временный пароль, введите временный пароль и нажмите # для подтверждения. Голосовая подсказка: «Регистрация прошла успешно».

- Изменение главного PIN-кода

В Главном режиме

1 4

Нажмите 1, чтобы войти в настройки пользователя, затем нажмите 4, чтобы изменить Главный PIN-код, введите новый Главный PIN-код, нажмите # для подтверждения. Голосовая подсказка: «Регистрация прошла успешно».

- Удалить пользователя

В Главном режиме

1 5 1

Нажмите 1, чтобы войти в настройки пользователя, затем нажмите 5, чтобы удалить пользователя, затем нажмите 1, чтобы удалить пароль одного пользователя, отпечаток пальца (необязательно), карточку, и введите пароль пользователя \ отпечаток пальца пользователя (необязательно) \ карточку пользователя. Голосовая подсказка: «Удаление прошло успешно».

1 5 2

Нажмите 1, чтобы ввести параметры пользователя, нажмите 5, чтобы удалить пользователя, а затем нажмите 2, чтобы удалить все пароли пользователей. Голосовая подсказка: «Удаление прошло успешно, база PIN-код пуста».

1 5 3

Нажмите 1, чтобы войти в настройки пользователя, нажмите 5, чтобы удалить пользователей, и нажмите 3, чтобы удалить все отпечатки пальцев пользователя. Голосовая подсказка: «Удаление прошло успешно, база отпечатков пуста».

1 5 4

Нажмите 1, чтобы войти в настройки пользователя, нажмите 5, чтобы удалить пользователей, а затем нажмите 4, чтобы удалить все карточки пользователя. Голосовая подсказка: «Удаление прошло успешно, база карт пуста».

- Настройка режима открытия

В Главном режиме

1 6

Нажмите (1) для настройки пользователя, затем нажмите (6) для режима открытия.

Нажмите (1) для общего режима (однократная проверка по PIN-коду, отпечатку пальца или карте). Нажмите (2) для режима безопасности (двойная проверка по PIN-коду + отпечатку или PIN-коду + карте или отпечатку + карте).

 Внимание: В режиме безопасности удалять всех пользователей запрещено.

- Включение/отключение автоматического режима

В Главном режиме

1 7

Нажмите 1, чтобы войти в пользовательские настройки, затем нажмите 7, чтобы включить / выключить автоматический режим. Голосовая подсказка: «Настройка прошла успешно, автоматический / ручной режим».

- Настройка языка

В Главном режиме

2 1 или 2 или 3 или 4 или 5

Нажмите 2, чтобы войти в языковые настройки.

Нажмите 1, чтобы выбрать китайский;

Нажмите 2, чтобы выбрать английский;

Нажмите 3, чтобы выбрать русский;

Нажмите 4, чтобы выбрать испанский;

Нажмите 5, чтобы выбрать португальский.

- Расширенный функционал

В Главном режиме

4 1 или 2

Нажмите 4, чтобы войти в настройки расширенного функционала.

Нажмите 1, чтобы присоединиться к сети.

Нажмите 2, чтобы выйти из сети.

1. Использование умного замка

- Разблокировка снаружи (общий режим)

Пароль для открытия двери



Введите пароль

Толкайте или тяните дверь

Снаружи | внешняя панель

Коснитесь панели, чтобы включить клавиатуру; затем введите зарегистрированный PIN-код с окончанием [#]. После голосовой подсказки «дверь открыта» нажмите или потяните за ручку, чтобы открыть дверь.

Карточка для открытия двери



Область считывателя карт

Толкайте или тяните дверь

Снаружи | внешняя панель

Поместите зарегистрированную карту на считыватель карт. После голосовой подсказки «дверь открыта» нажмите или потяните за ручку, чтобы открыть дверь.

Отпечаток пальца для открытия двери



Сенсор отпечатков пальцев

Толкайте или тяните дверь

Снаружи | внешняя панель

Правильно поместите зарегистрированный палец на сенсор отпечатка пальца. После голосовой подсказки «дверь открыта» нажмите или потяните за ручку, чтобы открыть дверь.

В обычном режиме, если вы более 5 раз неверно использовали проверку по отпечатку пальца, картой или PIN-код, замок будет заблокирован на 100 секунд.

В режиме безопасности, если вы более 5 раз неверно использовали проверку любой комбинацией (отпечаток пальца, карта или PIN-код), замок будет заблокирован на 100 секунд.

- Разблокировка механическим ключом
Вы можете разблокировать механическим ключом, если вы забыли PIN-код, разрядился аккумулятор или произошла системная ошибка.

Если дверь открывается вправо, поверните ключ по часовой стрелке.



Если дверь открывается влево, поверните ключ против часовой стрелки.

отверстие для
механического ключа

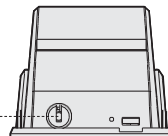

- Разблокировка/Блокировка изнутри

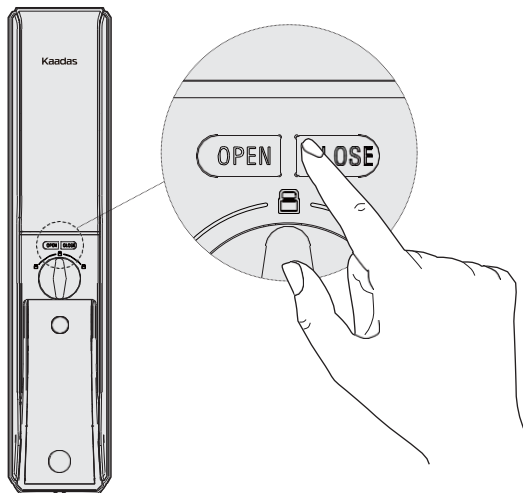

1. Кнопка блокировки (закрытия)

нажмите кнопку закрытия, чтобы заблокировать, нажмите и удерживайте кнопку закрытия, чтобы включить режим конфиденциальности.

В режиме конфиденциальности замок можно открыть только по главному PIN-коду или изнутри.

2. Кнопка разблокировки (открытия)

дважды нажмите кнопку открытия, чтобы разблокировать

3. Включить / Выключить встроенный сенсор,

Нажмите и одновременно удерживайте кнопки открытия и закрытия, чтобы включить / выключить встроенный сенсор.

- Засов аварийного отключения

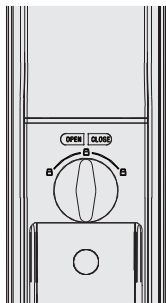

При возникновении системной ошибки вы можете повернуть засов, чтобы разблокировать дверь изнутри

- Разблокировка касанием встроенного сенсора



- Включение/Выключение режима защиты

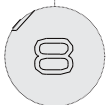

Клавиша режима защиты

1. Включить: закрыв дверь, нажмите кнопку режима защиты, чтобы включить режим защиты. Голосовая подсказка: включен режим защиты. В режиме защиты при попытке разблокировки изнутри, сработает сигнализация.

2. Выключить: режим защиты будет отключен после разблокировки извне.

Если встроенный сенсор включен: нажмите на внутреннюю ручку и закройте датчик, чтобы разблокировать.

Если встроенный сенсор отключен: нажмите кнопку открытия, чтобы разблокировать или снова включить сенсор

- Регулировка громкости

Когда система находится в режиме включенного звука, вы можете нажать и удерживать , чтобы временно выключить звук. Он восстановится, как только клавиатура будет снова включена.

Когда система находится в беззвучном режиме, вы можете нажать и удерживать , чтобы временно включить звук. Он восстановится, как только клавиатура будет снова включена.

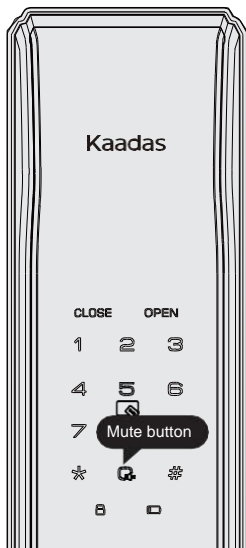

6. Прочие функции

- Восстановить настройки по умолчанию

Если вы забыли главный PIN-код, вы можете снять крышку аккумуляторного отсека и дважды нажать кнопку «Сброс» до тех пор, пока не появится голосовое сообщение: «Восстановлены заводские настройки, пожалуйста, немедленно измените главный PIN-код». Это означает, что сброс выполнен успешно.

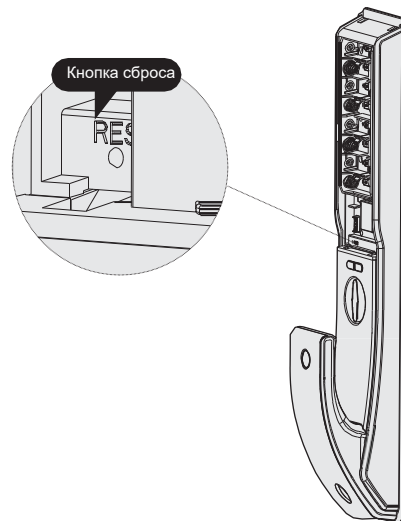

- **Перезагрузка системы**

Если вам нужно перезагрузить систему, вы можете использовать внешний аккумулятор в качестве аварийного источника питания и включить дверной замок через интерфейс Micro USB для перезагрузки системы.

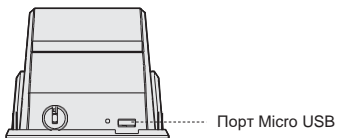

Снаружи | внешняя панель

- **Аварийное электроснабжение**

Когда заряд батареи слишком низок, чтобы открыть замок снаружи, вы можете использовать блок питания 5V для зарядки дверного замка через порт Micro USB. После разблокировки двери немедленно замените все батареи.

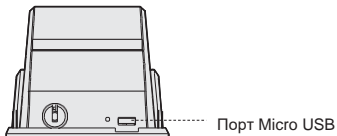

Снаружи | внешняя панель

Заметка: Когда заряд батарей слишком низок, при каждой разблокировке раздается голосовая подсказка «Батареи разряжены, замените все батареи». Немедленно замените все батареи и не смешивайте старые и новые батареи вместе при замене.

- **Замена батарей**

При голосовой подсказке «Батареи разряжены, замените все батареи», батареи необходимо немедленно заменить.

