

PHILIPS

EasyKey

Серия 6000

Дверной замок с
умной ручкой

DDL603E

Руководство пользователя

Зарегистрируйте ваше изделие (изделия) для получения поддержки по ссылке ниже:

www.philips.com/support



Оглавление

1. Важная информация	4
Безопасность	4
Предупреждение	4
Утилизация использованных изделий и батарей	4
2. Монтаж	5
Упаковочный лист	5
Изображение в разобранном виде	6
Перед монтажом	7
Инструкции	9
3. Знакомство с «легким ключом» (EasyKey)	11
Передняя декоративная накладка	11
Задняя декоративная накладка	11
4. Настройка EasyKey	12
Перед настройкой	12
Изменение основного PIN-кода	13
Пользовательские настройки	13
Удаление пользовательской информации	14
Системные настройки	17
Расширенные функции	18
Системный запрос	18
Местный запрос	18
5. Использование EasyKey	19
Разблокировка Разблокировка снаружи	19
Блокировка Блокировка снаружи/изнутри	20
Блокировка снаружи	20
Блокировка изнутри	20
Внутренняя блокировка	21
Открытие механическим ключом	21
6. Другие функции	22
Функция безопасной ручки	22

Восстановление заводских настроек	22
Режим отключения звука одной кнопкой	23
7.Значение и использование индикаторов	23
Индикатор состояния замка	23
Индикатор режима отключения звука	24
Индикатор блокировки системы	24
8.Выявление и устранение неисправностей.....	25
Оповещения на Philips Easykey	25
Как зарядить Philips Easykey в аварийной ситуации	26
Как заменить батарейки	26

1. Важная информация

Безопасность

- ◆ Перед использованием Philips EasyKey прочитайте и поймите все инструкции. Гарантия не распространяется на повреждения, вызванные несоблюдением инструкций.
- ◆ Используйте только указанные производителем аксессуары/компоненты.
- ◆ Используйте только щелочные батарейки, которыми оснащено изделие, или используйте щелочные батарейки спецификации того же типа.
- ◆ Не разбирайте данное изделие с применением силы во избежание срабатывания сигнализации или повреждения изделия.
- ◆ Не царапайте датчик отпечатков пальцев острыми предметами, в противном случае это может привести к необратимому повреждению.
- ◆ Не подвергайте изделия внешним воздействиям, при которых происходит утечка или разбрызгивание воды.
- ◆ Не подвергайте изделие воздействию агрессивных веществ во избежание повреждения защитной крышки.
- ◆ Не вешайте предметы на ручку, так как это может повлиять на нормальное использование замка.
- ◆ Очищайте изделие мягкой тканью.
- ◆ Не удаляйте батарею во время проведения настройки и эксплуатации.
- ◆ Позвольте профессиональному специалисту смонтировать дверной замок и следуйте предоставленным инструкциям по монтажу. Не разбирайте замок самостоятельно. Храните соответствующие запечатанные наклейки надлежащим образом. Не разглашайте с легкостью информацию о пароле.
- ◆ Измените основной PIN-код по умолчанию сразу после монтажа и настройки и храните механический ключ надлежащим образом.
- ◆ Немедленно замените все батареи при активации сигнала разрядки батареи. Убедитесь в совпадении полюсов (+/-) при установке батарей.

Предупреждение

- ◆ Не размещайте батарею вблизи огня во избежание взрыва.
- ◆ Не используйте аварийный источник питания, не соответствующий требованиям безопасности, для питания устройства.
- ◆ Не соединяйте 2 полюса батареи металлами во избежание короткого замыкания, которое может привести к взрыву.
- ◆ Убедитесь в том, что замена любых комплектующих выполняется компанией Philips, авторизованным сервисным центром компании Philips или профессиональными техническими специалистами.
- ◆ Не используйте элементы или детали, произведенные другими производителями или специально не рекомендованные компанией Philips. Использование таких элементов и деталей может привести к аннулированию вашей гарантии.

Утилизация использованных изделий и батарей

- ◆ Вы можете вернуть замки в авторизованных сервисных центрах компании Philips. При соответствии изделий нашим условиям вы получите соответствующую компенсацию.
- ◆ Самостоятельно ознакомьтесь с местной системой классификации и сбора электронных приборов.
- ◆ Соблюдайте местные правила и не смешивайте использованные изделия с обычными бытовыми отходами.
- ◆ Надлежащая утилизация использованных изделий может помочь избежать потенциального негативного воздействия на окружающую среду и здоровье человека.
- ◆ Данное изделие содержит батареи, которые нельзя утилизировать вместе с бытовыми отходами.
- ◆ Самостоятельно ознакомьтесь с местными правилами, касающимися классификации и сбора батарей. Надлежащая утилизация использованных батарей может помочь избежать негативного воздействия на окружающую среду и здоровье человека.

2. Монтаж

Упаковочный лист

Настоящий упаковочный лист приведен только для информации. Смотрите актуальное содержание упаковки.

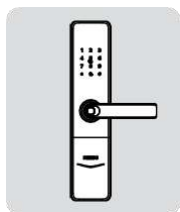

① Передняя декоративная накладка с силиконовой прокладкой

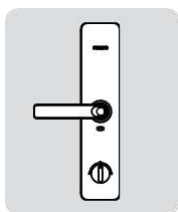

② Задняя декоративная накладка с силиконовой прокладкой

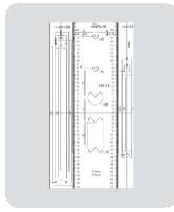

③ Шаблон для сверления

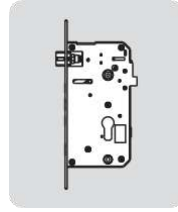

④ Врезной замок

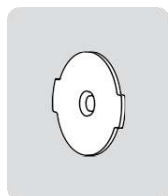

⑤ Монтажная пластина



⑥ Руководство пользователя

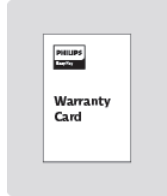

⑦ Гарантийный талон

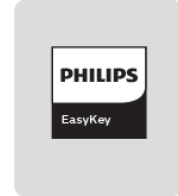

⑧ Сертификат качества

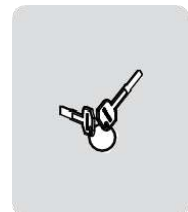

⑨ Механический ключ

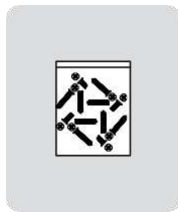

⑩ Монтажный комплект

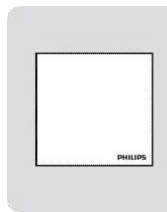

⑪ Чистящая салфетка

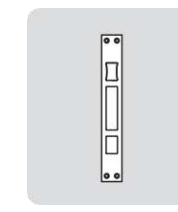

⑫ Ответная планка

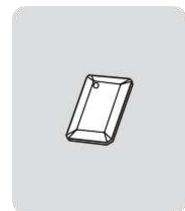

⑬ Брелок

Изображение в разобранном виде

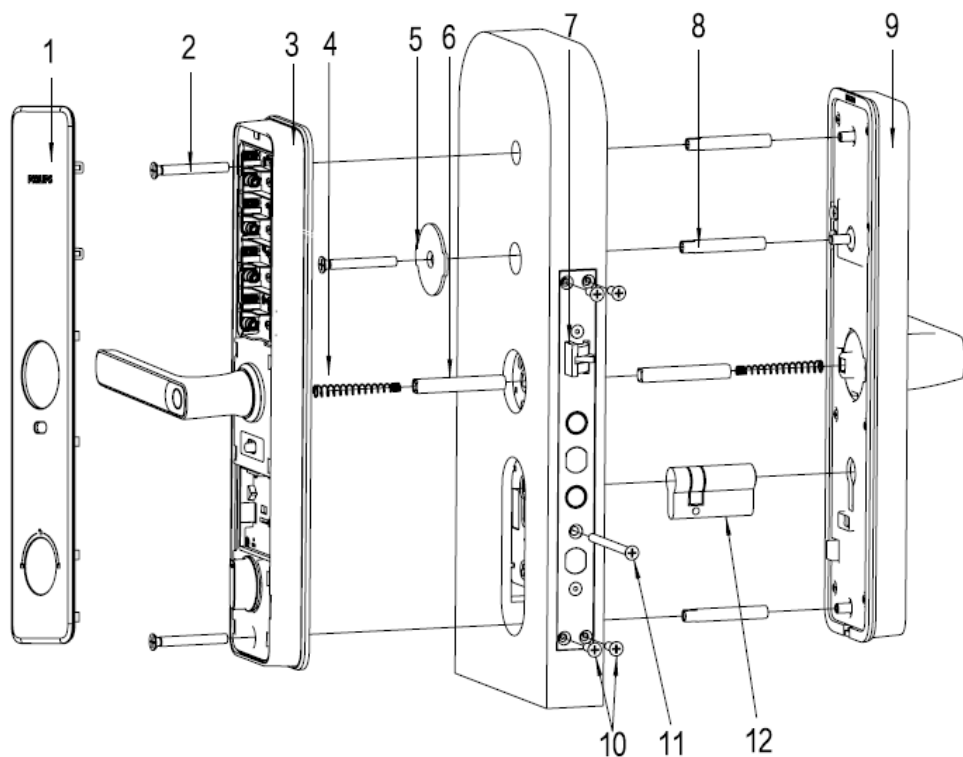

- | | |
|------------------------------------|--------------------------------------|
| 1. Задняя панель x1 | 7. Врезной замок x1 |
| 2. Анкерный винт x3 | 8. Трубка с резьбой x3 |
| 3. Задняя декоративная накладка x1 | 9. Передняя декоративная накладка x1 |
| 4. Сжатая пружина x2 | 10. Анкерный винт врезного замка x4 |
| 5. Монтажная пластина x1 | 11. Анкерный винт цилиндра замка x1 |
| 6. Вал квадратного сечения x2 | 12. Цилиндр замка x1 |

Перед монтажом

Шаг 1 | Подтверждение направления открывания двери

Настоящее изделие подходит для дверей, открывающихся в четырех направлениях: влево наружу, вправо внутрь, вправо наружу и влево внутрь.

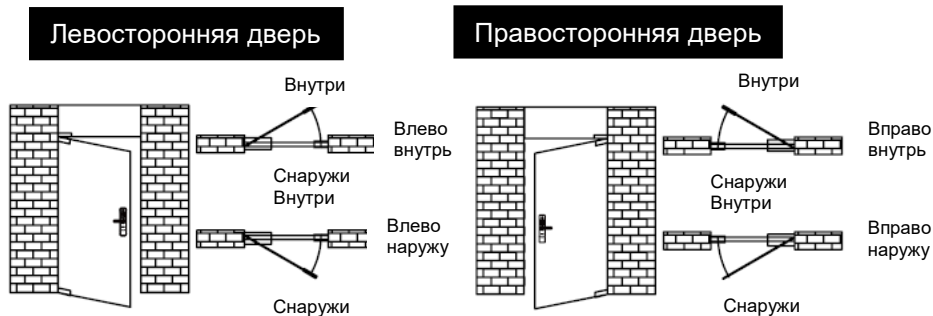

Шаг 2 | Изменения направления ручки на передней панели

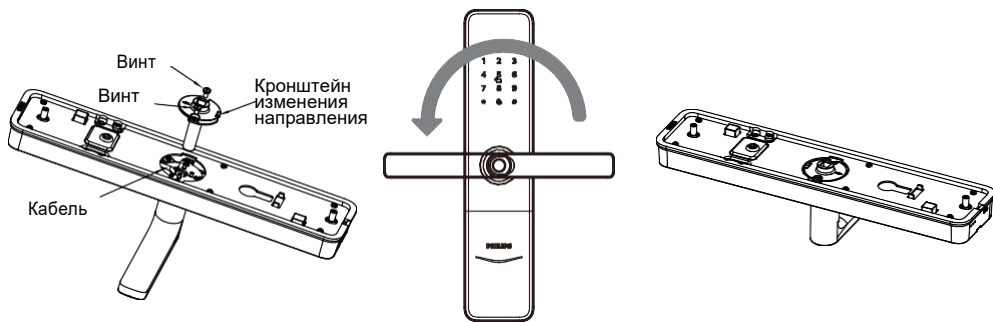

Открутите два винта и удалите кронштейн изменения направления и панель.

Поверните ручку на 180 градусов для оптимального размещения.

Убедитесь, что кабель находится в положении как на рисунке. Затем установите кронштейн изменения направления назад и затяните винты.

Изменения направления ручки на задней панели

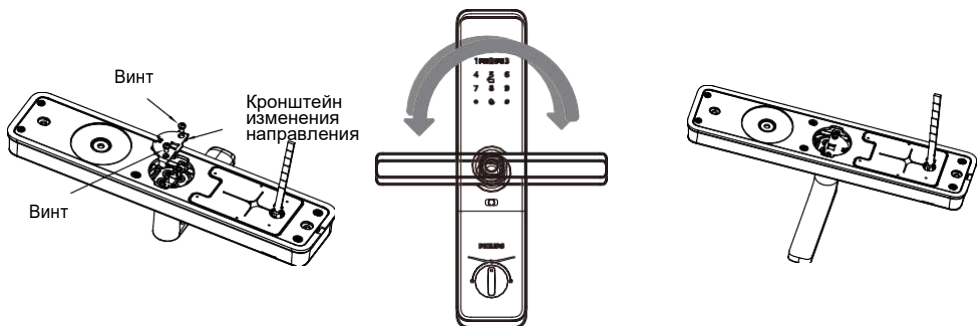

Открутите два винта и удалите кронштейн изменения направления.

Поверните ручку на 180 градусов для оптимального размещения.

Установите кронштейн изменения направления назад и затяните винты.

Внимание

1. Выберите подходящий монтажный комплект в соответствии с толщиной вашей двери. Монтажный комплект по умолчанию подходит для дверей толщиной 60-90 мм. Если толщина вашей двери не входит в данный диапазон, обратитесь к нам за информацией.
2. Стержень необходимо обрезать до оптимальной длины в соответствии с толщиной двери.

Шаг 3 | Изменения направления защелки замка

Измените направление защелки в соответствии с направлением открывания двери. Если уклон защелки обращен к наружной двери, то это дверь, открываемая внутрь. Если уклон засова обращен к внутренней двери, то это дверь, открываемая наружу.

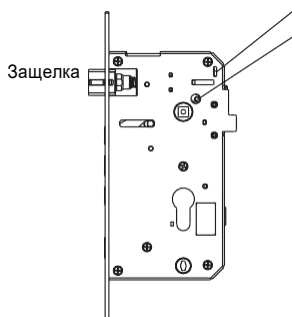

Хвостовик изменения направления

Винт

1. Надавите на верхнюю часть хвостовика.
2. Нажмите на защелку на поверхности врезного замка, затем поверните ее на 180 градусов и вытяните.
3. Надавите на нижнюю часть хвостовика.
4. Измените направление винта направления в зависимости от направления открывания двери (винт направления должен быть установлен на внутренней двери, оборудованной задней декоративной накладкой).

Инструкции

Следующие инструкции применимы только к правосторонним дверям. Для левосторонних дверей внимательно прочитайте инструкции [перед монтажом] и внесите необходимые изменения.

- 1 Наметьте отверстие для сверления с помощью шаблона для сверления и просверлите отмеченное отверстие, затем установите врезной замок в отверстие и закрепите его анкерным винтом.

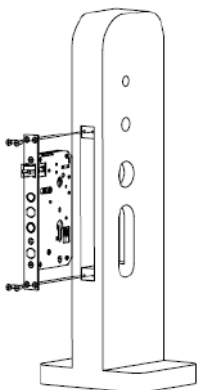

⚠ Внимание

Кабель врезного замка должен проходить через отверстие, показанное на рисунке.

- 3 Установите трубки с резьбой и вставьте сжатую пружину и вал квадратного сечения в отверстие ручки.

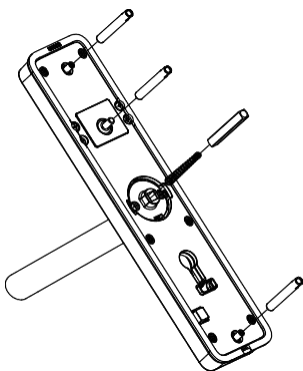

- 2 Вставьте головку цилиндра замка в соответствующее положение и закрепите его винтом.

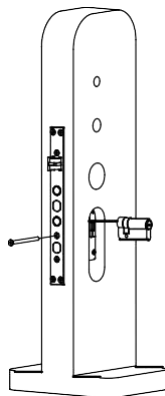

- 4 Протяните соединитель через отверстие и совместите вал квадратного сечения и трубку с резьбой на передней декоративной накладке с отверстиями.

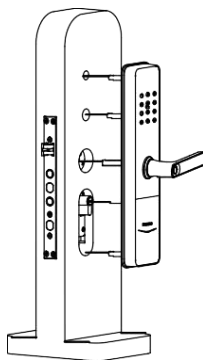

⚠ Внимание

Деталь защиты от демонтажа необходимо прижать к двери, в противном случае при подзарядке Philips EasyKey сработает аварийный сигнал.

- 5 Убедитесь в том, что монтажная пластина установлена как на рисунке и закрепите ее винтом.

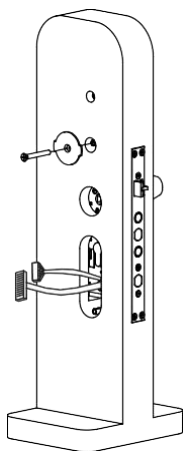

- 6 Смонтируйте сжатую пружину и вал квадратного сечения на заднюю декоративную накладку. Совместите вал квадратного сечения и стержень с отверстием на врезном замке. Подсоедините разъем передней декоративной накладки и разъем врезного замка к разъему задней декоративной накладки и спрячьте дополнительный разъем в отверстии двери. Затем закрепите заднюю декоративную накладку винтами.

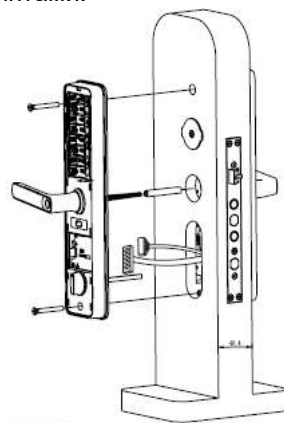

- 7 Установите четыре батарейки типа АА, затем заднюю панель. После этого проверьте функцию блокировки и разблокировки и повторите эти действия при необходимости.

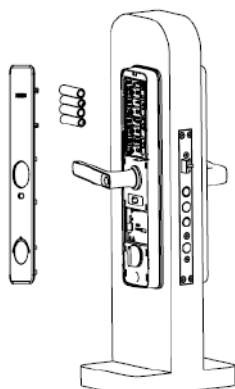

⚠ Внимание

Стержень можно обрезать до оптимальной длины в зависимости от толщины двери, а затем вставить его в отверстие на врезном замке.

⚠ Внимание

Убедитесь в том, что в процессе монтажа задняя панель надежно закреплена во избежание ее падения при закрывании двери.

3. Знакомство с «легким ключом» (EasyKey)

Передняя декоративная накладка

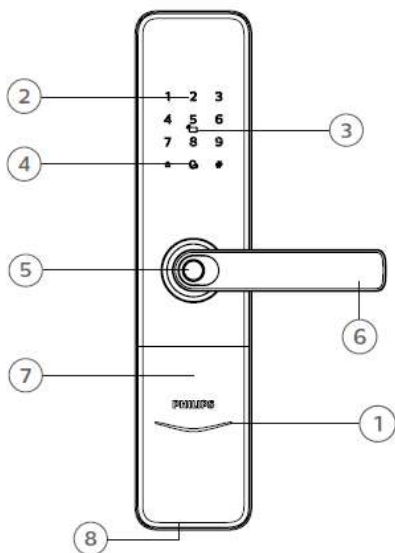

①	Индикатор состояния двери
②	Клавишная панель
③	Считыватель бирки для ключа
④	Клавиша отключения звука
⑤	Сенсор отпечатка пальца
⑥	Ручка
⑦	Замочная скважина
⑧	Интерфейс USB

Задняя декоративная накладка

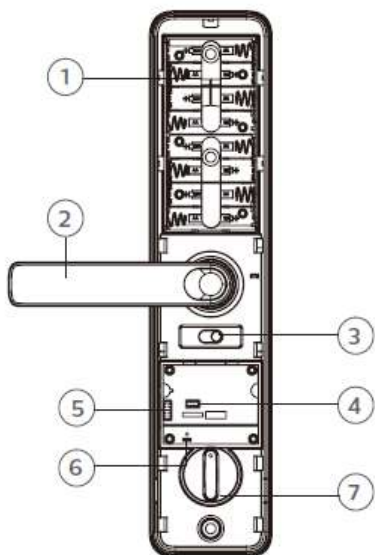

①	Крышка батарейного отсека
②	Ручка
③	Выключатель безопасности ручки
④	Расширенный интерфейс модуля
⑤	Порт возгорания
⑥	Кнопка возврата в исходное состояние (восстановление настроек по умолчанию)
⑦	Поворотная кнопка

4. Настройка EasyKey

Перед настройкой

- ◆ Philips EasyKey поставляется с двумя режимами: Общий режим и режим двойной проверки.

Общий режим	Режим двойной проверки
Разблокировка при помощи любой зарегистрированной информации, подтверждающей идентичность.	Разблокировка комбинацией двух различных проверок на выбор из PIN-кода, брелока и отпечатка пальца.

Внимание

Отпечаток пальца и брелок являются дополнительными опциями. Фактический способ разблокировки может отличаться в зависимости от особенностей изделия. См. информацию по конкретному изделию.









◆ **Код пользователя**

При желании удалить информацию о конкретном пользователе вы можете удалить соответствующий код пользователя в системе.

- ◆ Вы можете записать информацию о пользователе в следующую таблицу для последующего запроса.

Код пользователя	Имя	Отпечаток пальца	PIN-код	Брелок
00				
01				
02				
03				
04				
05				
06				
07				
08				
09				

◆ **Аннотация иконок**

								
Основной PIN-код	PIN-код разового пользователя	PIN-код пользователя	Код пользователя 00-19	Код пользователя 00-99	Отпечаток пальца	Клавиша #	Клавиша *	Брелок

Внимание

- 1.Нажмите клавишу [*] для возврата в предыдущее меню.
- 2.Основной PIN-код по умолчанию 12345678.

Как ввести основной код



Введите [#] перед вводом любых других чисел, затем введите основной PIN-код и подтвердите клавишей [#].

Изменение основного PIN-кода



Нажмите [#], введите основной PIN-код и подтвердите клавишей [#].

1

Нажмите [1] для изменения основного PIN-кода.



Введите новый основной PIN-код и подтвердите клавишей [#]. Повторно введите новый основной PIN-код и подтвердите клавишей [#]. Услышав голосовое сообщение «Успешно» (“Succeeded”), нажмите

Пользовательские настройки

Регистрация PIN-кода пользователя



Нажмите [#], введите основной PIN-код и подтвердите клавишей [#].



Нажмите [2] для входа в регистрацию пользователя, затем нажмите [1] для регистрации PIN-кода нового пользователя, который будет автоматически пронумерован и передан системой.



Введите PIN-код пользователя из 6-12 цифр и подтвердите клавишей [#]. Затем повторно введите PIN-код пользователя и подтвердите клавишей Услышав голосовое сообщение «Успешно» (“Succeeded”), нажмите [*] несколько раз до выхода из основного режима.

Регистрация PIN-кода одноразового пользователя



Нажмите [#], введите основной PIN-код и подтвердите клавишей [#].



Нажмите [2] для входа в настройки пользователя, затем снова введите [2] для добавления одноразового PIN-кода.



Введите PIN-код одноразового пользователя из 6-12 цифр и подтвердите клавишей [#]. Повторно введите PIN-код одноразового пользователя и подтвердите клавишей [#]. Услышав голосовое сообщение «Успешно» (“Succeeded”), нажмите [*] несколько раз до выхода из основного режима.

[*] несколько раз до выхода из основного режима.

Регистрация отпечатка пальца



Нажмите [#], введите основной PIN-код и подтвердите клавишей [#].



Нажмите [2] для входа в настройки пользователя, затем нажмите [3] для ввода регистрации отпечатков пальцев. Система автоматически пронумерует отпечаток пальца и передаст его.



Положите палец на датчик отпечатков пальцев. Услышав голосовое сообщение «Подвигайте пальцем и повторите процесс» (“Move your finger and put on again”), поднимите палец и повторите процесс. Услышав голосовое сообщение «Успешно» (“Succeeded”), продолжайте нажимать [*] до окончательного выхода из основного режима.

Регистрация брелока



Нажмите [#], введите основной PIN-код и подтвердите клавишей [#].



Нажмите [2] для входа в настройки пользователя и нажмите [3] для добавления брелока, затем система автоматически пронумерует номер и сгенерирует голосовое сообщение.



Удерживайте брелок на считывателе до тех пор, пока не услышите звук “Донг”. Услышав голосовое сообщение «Успешно» (“Succeeded”),

Удаление пользовательской информации

Удаление PIN-кода пользователя



Нажмите [#], введите основной PIN-код и подтвердите клавишей [#].



Нажмите [3] для удаления пользователя, затем нажмите [1] для удаления PIN-кода пользователя. Нажмите [1] еще раз для удаления ПИН-кода одноразового пользователя.



Введите двузначный код пользователя (от 00 до 19), PIN-код которого необходимо удалить, а затем подтвердите клавишей [#]. Услышав голосовое сообщение «Успешно» (“Succeeded”), продолжайте нажимать [*] до окончательного выхода из основного режима.

Удаление PIN-кодов всех пользователей



Нажмите [#], введите основной PIN-код и подтвердите клавишей [#].



Нажмите [3] для удаления пользователя, затем нажмите [1] для удаления PIN-кода пользователя. Нажмите [2] для удаления ПИН-кодов всех пользователей. Услышав голосовое сообщение «Успешно»

продолжайте нажимать [*] до | (“Succeeded”), продолжайте нажимать [*]
окончательного выхода из основного | до окончательного выхода из основного
режима.

Удаление PIN-кода одноразового пользователя



Нажмите [#], введите основной PIN-код и подтвердите клавишей [#].



Нажмите [3] для ввода удаления записи пользователя, затем введите [2] для удаления одноразового PIN-кода.



Услышав голосовое сообщение «Успешно» (“Succeeded”), продолжайте нажимать [*] до окончательного выхода из основного режима.

Удаление отпечатка пальца



Нажмите [#], введите основной PIN-код и подтвердите клавишей [#].



Нажмите [3] для ввода удаления записи пользователя, введите [3] для ввода удаления отпечатка пальца, затем введите [1] для удаления одного отпечатка пальца.



Введите двузначный код пользователя (от 00 до 99), отпечаток пальца которого необходимо удалить, а затем подтвердите клавишей [#]. Услышав голосовое сообщение «Успешно» (“Succeeded”), продолжайте нажимать [*] до окончательного выхода из основного режима.

Удаление всех отпечатков пальцев



Нажмите [#], введите основной PIN-код и подтвердите клавишей [#].



Нажмите [3] для ввода удаления пользователя, затем повторно нажмите [3] для ввода удаления отпечатка пальца. Нажмите [2] для удаления всех отпечатков пальцев. Услышав голосовое сообщение «Успешно» (“Succeeded”), продолжайте нажимать [*] до окончательного выхода из основного режима.

Удаление брелока



Нажмите [#], введите основной PIN-код и подтвердите клавишей [#].



Нажмите [3] для ввода удаления информации о пользователе, нажмите [4] для ввода удаления брелока, затем нажмите [1] для удаления одного брелока. Введите двузначный код пользователя (от 00 до 99), брелок которого необходимо удалить, или поместите брелок, который необходимо удалить, на считыватель брелока. Услышав голосовое сообщение «Успешно» (“Succeeded”), продолжайте нажимать [*] до окончательного выхода из основного режима.

Удаление всех брелоков



Нажмите [#], введите основной PIN-код и подтвердите клавишей [#].



Нажмите [3] для ввода удаления информации о пользователе, введите [4] для ввода удаления брелока, затем введите [2] для удаления всех брелоков. Услышав голосовое сообщение «Успешно» (“Succeeded”), продолжайте нажимать [*] до окончательного выхода из основного режима.

Инициализация системы

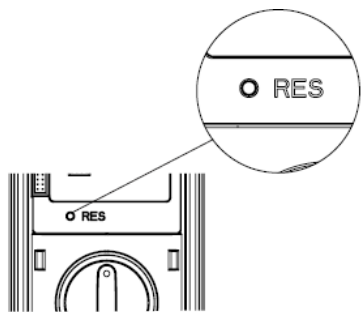

Снимите крышку батарейного отсека, затем дважды нажмите на отверстие [RES] острым предметом. Голосовое сообщение «Восстановление настроек по умолчанию» (“Restoring to default settings”) означает удаление всей информации о пользователе.

Системные настройки

Настройки языка



Нажмите [#], введите основной PIN-код и подтвердите клавишей [#].



Нажмите [4] для ввода системных настроек, затем нажмите [1] для ввода настроек языка.



Для выбора китайского нажмите [1]; для английского нажмите [2]; для испанского нажмите [3]; для русского нажмите [4]; для арабского нажмите [5]. Услышав голосовое сообщение «Успешно» (“Succeeded”), продолжайте нажимать [*] до окончательного выхода из основного режима.

⚠ Внимание

Язык по умолчанию – английский.

Настройки громкости



Нажмите [#], введите основной PIN-код и подтвердите клавишей [#].



Нажмите [4] для ввода системных настроек, затем нажмите [2] для ввода настроек громкости.



Выберите необходимую громкость: для высокой громкости нажмите [1]; для низкой громкости нажмите [2]; для режима отключения звука нажмите [3].

Услышав голосовое сообщение «Успешно» (“Succeeded”), продолжайте нажимать [*] до окончательного выхода из основного режима.

⚠ Внимание

Громкость по умолчанию – высокая.

Переключение в режим двойной проверки



Нажмите [#], введите основной PIN-код и подтвердите клавишей [#].



Нажмите [4] для перехода в системные настройки, затем нажмите [3] для перехода в режим двойной проверки.



Для однократной проверки нажмите [1]; для двойной проверки нажмите [2]. Услышав голосовое сообщение «Успешно» (“Succeeded”), продолжайте нажимать [*] до окончательного выхода из основного режима.

Расширенные функции



Нажмите [#], введите основной PIN-код и подтвердите клавишей [#].



Нажмите [5] для входа в расширенные функции.

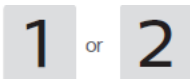

Для подключения к сети нажмите [1]. Для выхода из сети нажмите [2]. Перед настройкой расширенных функций загрузите и откройте приложение Philips EasyKey с помощью своего мобильного телефона.

Внимание

Расширенные функции являются опционными.

Системный запрос

Запрос кода безопасности



Нажмите [#], введите основной PIN-код и подтвердите клавишей [#].



Нажмите [6] для перехода к системному запросу, затем введите [1] для проверки кода безопасности. Система автоматически передаст серийный номер изделия.

Внимание

Непосредственно для перехода к системному запросу введите 400#.

Местный запрос



Нажмите [#], введите основной PIN-код и подтвердите клавишей [#].



Нажмите [6] для перехода к системному запросу, затем введите [2] для автоматической передачи версии программного обеспечения.

Внимание

Непосредственно для перехода к локальному запросу введите 114#.

5. Использование EasyKey

Разблокировка | Разблокировка снаружи



- 1 Поместите зарегистрированный брелок на считыватель брелока.
- 2 Услышав голосовое сообщение «Дверь открыта» (“Doog opened”), поверните ручку вниз для разблокировки двери.



- 1 Поместите зарегистрированный палец на сенсор отпечатка пальца.
- 2 Услышав голосовое сообщение «Дверь открыта» (“Doog opened”), поверните ручку вниз для разблокировки двери.

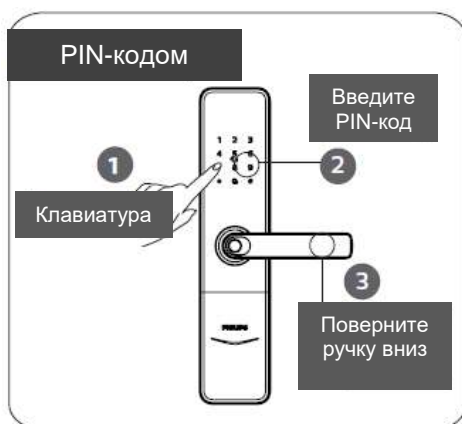

- 1 Коснитесь области ввода цифр, чтобы подсветить клавиатуру.
- 2 Введите зарегистрированный PIN-код и подтвердите клавишей [#].
- 3 Услышав голосовое сообщение «Дверь открыта» (“Doog opened”), поверните ручку вниз для разблокировки двери.

Разблокировка | Разблокировка изнутри

Ручкой

В системе Philips EasyKey используется внутренний быстро открывающийся врезной замок, позволяющий нажимать непосредственно на ручку для разблокировки двери.

⚠ Внимание

При открывании двери изнутри убедитесь в том, что переключатель безопасной ручки переключен на зеленую шкалу, а функция безопасной ручки отключена.

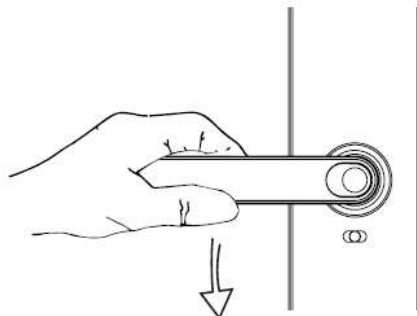

Блокировка | Блокировка снаружи/изнутри

Блокировка снаружи

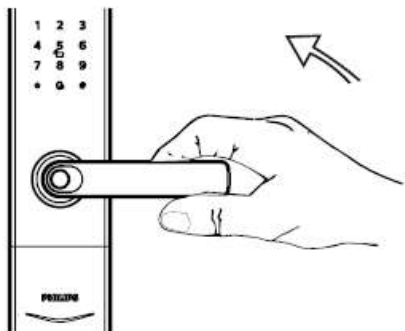

Закрыв дверь и подняв ручку, можно выдвинуть засов защелки, блокирующий дверь.

Блокировка изнутри

Закрыв дверь и подняв ручку, можно выдвинуть засов защелки, блокирующий дверь.

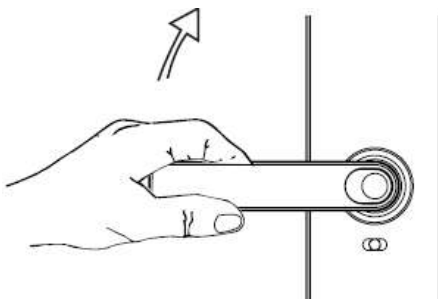

Внутренняя блокировка

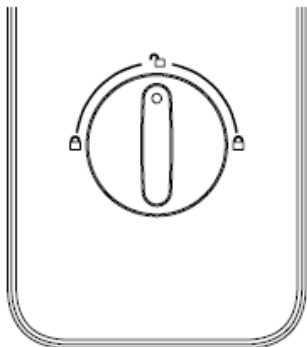

После запираения двери поворот вращающейся ручки на значок «блокировать» на левой или правой стороне вращающейся ручки, как показано на левом изображении, может активировать внутреннюю блокировку. Поворот вращающейся ручки на значок «разблокировать» может привести к отключению внутреннего режима блокировки.

Открытие механическим ключом



Механический ключ находится в коробке Philips Easykey.

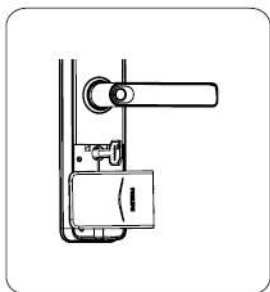

Откройте крышку механического ключа. Поднимите ее и поверните на 90 градусов.

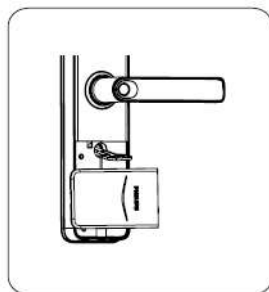

Вставьте механический ключ в замочную скважину и убедитесь, что он остается в горизонтальном положении, как показано на рисунке. Поверните его по часовой стрелке или против часовой стрелки на полтора полных круга, чтобы открыть дверь.

Внимание

Рекомендуется не использовать механические ключи ежедневно, а использовать их только в случае возникновения аварийных ситуаций, таких как разряженная батарея, забытый PIN-код или неисправность системы.

6. Другие функции

Функция безопасной ручки

Функция:

При активировании функции безопасной ручки можно заблокировать ручку изнутри, при этом дверь невозможно разблокировать изнутри.

Как использовать:

1. Активация функции безопасной ручки: переключите переключатель на красную шкалу.
2. Отключение функции безопасной ручки: переключите переключатель на зеленую шкалу.

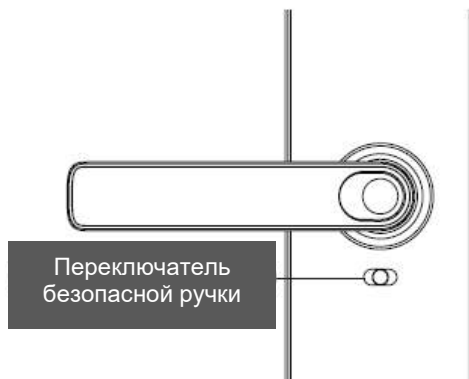

Восстановление заводских настроек

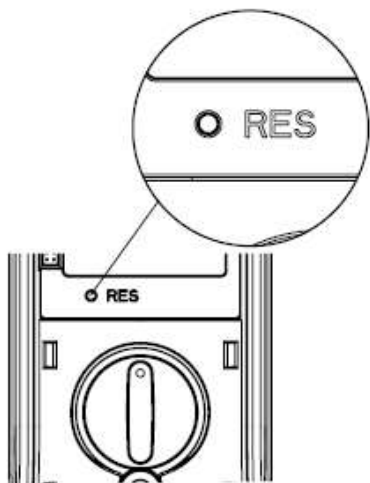

Функция:

Удаление всей пользовательской информации и восстановление заводских настроек.

Способ использования:

Дважды нажмите на кнопку [RES] острым предметом. Дверной замок будет восстановлен до заводских настроек, а вся пользовательская информация будет удалена.

Режим отключения звука одной кнопкой

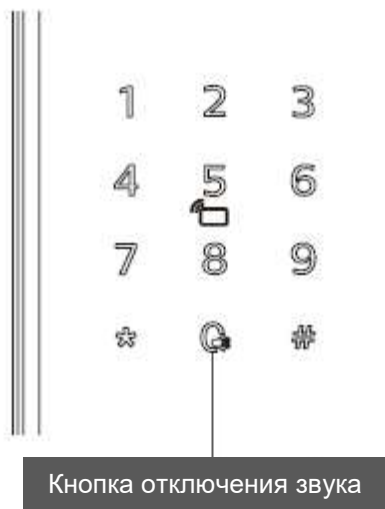

Функция:

Отключение голосового сопровождения одной кнопкой в ситуациях, когда где вы не хотите беспокоить своих близких.

Способ использования:

1. Отключение звука: при активной системе нажмите на кнопку отключения звука в течение 2 секунд для входа в режим отключения звука одной кнопкой. Кнопка будет светиться белым.
2. Включение звука: при активной системе нажмите на кнопку отключения звука в течение 2 секунд для включения голосового сопровождения. Кнопка будет светиться белым.

7. Значение и использование индикаторов

Индикатор состояния замка

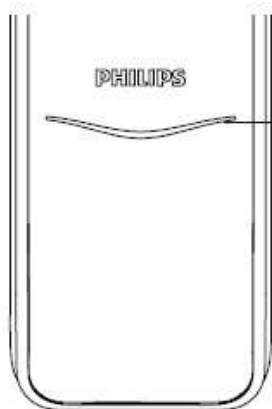

Значения различных цветов подсветки

Голубой: после активации системы индикатор станет голубым, указывая на готовность замка к эксплуатации.

Зеленый: после разблокировки двери индикатор станет зеленым, показывая, что дверь открыта.

Красный: после блокировки двери индикатор станет красным, показывая, что дверь закрыта.

Индикатор режима отключения звука



Значения подсветки:

ЦВЕТОВ

Белый: Режим отключения звука активирован или отключен.

Индикатор блокировки системы

Мигание 3 раза

Мигание 2 раза

Мигание 1 раз

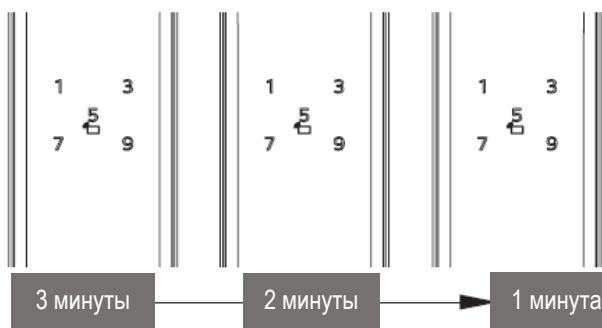

При последовательном неправильном вводе любого из отпечатков пальцев, PIN-кода или брелока 5 раз в течение 5 минут система заблокируется на 3 минуты.

⚠ Внимание

Цифры появятся только при активации внешней декоративной наклейки или проверке личности пользователя.

8. Выявление и устранение неисправностей

Оповещения на Philips Easykey

Оповещение о низком заряде батареи, напоминающее о своевременной замене батареек



Способ активации: при активации системы она автоматически проверит напряжение батареи. При слишком низком напряжении срабатывает оповещение, напоминающее о необходимости замены батареек.

Способ оповещения: при разблокировке двери выдается голосовое сообщение «Низкое напряжение батареи, пожалуйста, замените все батарейки».

Способ отключения: оповещение отключится автоматически.

Оповещение о предотвращении демонтажа

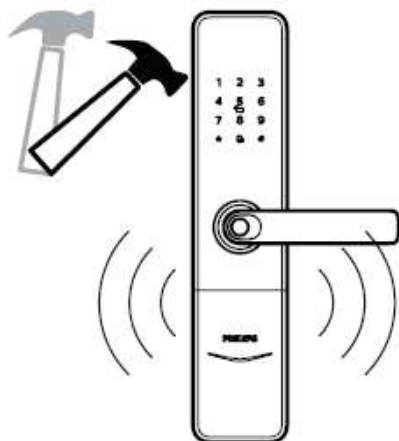

Способ активации: передняя декоративная накладка вскрыта, а между дверной коробкой и дверным замком имеется зазор.

Способ оповещения: повторяющийся сигнал оповещения.

Способ отключения: оповещение будет автоматически отключено или окончено после проверки личности пользователей. А также оповещение может отключить обычный способ разблокировки двери изнутри или снаружи.

Как зарядить Philips Easykey в аварийной ситуации

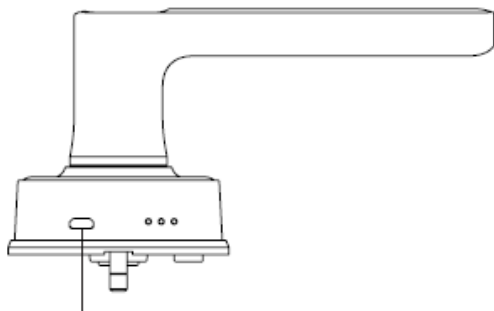

Интерфейсы USB

При низком напряжении батареи, когда невозможно открыть дверь снаружи, возможно включить питание замка, подключив внешний аккумулятор 5 В к разъему micro-USB. После разблокировки двери необходимо немедленно заменить батарейки.

Как заменить батарейки

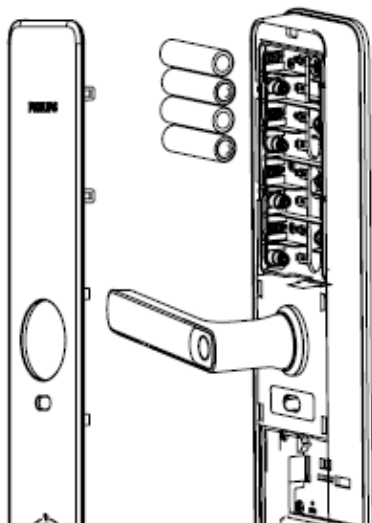

Для увеличения времени работы батареек во избежание необходимости многократной их замены, Philips Easykey питается от четырех батареек типа AA и может содержать восемь батареек одновременно. Извлеките батарейки, ослабив зажимы на нижней части задней декоративной накладки и потянув заднюю декоративную накладку вверх.



Компания Philips и эмблема Philips в виде щита являются зарегистрированными товарными знаками Koninklijke Philips N.V. и используются по лицензии. Настоящее изделие изготовлено и продается под ответственность Shenzhen Conex Intelligent Technology Co., Ltd., при этом Shenzhen Conex Intelligent Technology Co., Ltd. является гарантом в отношении настоящего изделия.