

PHILIPS

EasyKey

Alpha серия

Умный дверной замок
push-pull

Alpha

Руководство пользователя

Чтобы зарегистрировать свой продукт (-а)
и получить поддержку перейдите на сайт
www.philips.com/support



Содержание

1. Важная информация	02	Разблокировать изнутри
Безопасность		-с помощью Ручки
Меры предосторожности		-с помощью кнопки Закрыть
Утилизация использованных		Блокировка
продуктов и батарей		-Автоматические/ручные режимы
		-Блокировка снаружи
		-Блокировка изнутри
		Внутренний засов
		Открытие механическим ключом
<hr/>		
2. Установка EasyKey	03	
Комплектация		
Изображение		
Предустановочная инструкция		
Шаги установки		
<hr/>		
3. Больше о EasyKey	09	
Внешняя панель		
Внутренняя панель		
<hr/>		
4. Как настроить Easykey	10	
-Изменение главного PIN-кода		
-Добавление пользователя		
-Удаление пользователя		
-Системные настройки		
-Расширенные функции		
-Системные запросы		
-Локальные запросы		
-Настройки Bluetooth		
<hr/>		
5. Как пользоваться EasyKey	16	
Разблокировка		
Разблокировка снаружи		
-PIN-кодом		
-Отпечатком пальца		
-Картой		
<hr/>		
6. Другие функции	19	
Функция безопасной ручки		
Восстановление заводских		
настроек		
Функция отключения звука с		
помощью		
одной кнопки		
Функция внешней принудительной		
блокировки		
<hr/>		
7. Значение и использование индикаторов	21	
Индикатор состояния двери		
Индикатор низкого уровня батареи		
Индикатор принудительного		
закрытия		
Индикатор тихого режима		
Индикатор внутреннего засова		
Индикатор зависания системы		
Индикатор кнопки [CLOSE]		
(закрыть)		
<hr/>		
8. неполадки и сигналы	23	
Типы сигналов и режимы		
Как подключить аварийное		
питание		
Как заменить батареи		

1. Важная информация

Безопасность

- ◆ Перед использованием Philips EasyKey прочтите все инструкции. Гарантия не распространяется на повреждения, вызванные несоблюдением инструкций.
- ◆ Используйте только аксессуары / компоненты, указанные производителем.
- ◆ Используйте только щелочные батареи, которыми оснащено изделие, или щелочные батареи того же типа.
- ◆ Не разбирайте изделие с применением силы, чтобы не активировать сигнал тревоги или не повредить изделие.
- ◆ Не царапайте датчик отпечатков пальцев острыми предметами, это может привести к необратимому повреждению.
- ◆ Не подвергайте изделия воздействию окружающей среды и / или брызгам воды.
- ◆ Не подвергайте продукт воздействию веществ, которые могут повредить защитную крышку.
- ◆ Не вешайте ничего на ручку.
- ◆ Пожалуйста, протирайте изделие мягкой тканью.
- ◆ Не извлекайте аккумулятор во время настройки и эксплуатации.
- ◆ Пожалуйста, позвольте профессиональному технику установить дверной замок. Не разбирайте замок самостоятельно.
- ◆ Измените главный PIN-код сразу после завершения установки и отладки и храните механический ключ в безопасном месте.
- ◆ Немедленно замените все батареи, если возникнет сигнал о низком заряде.

Меры предосторожности

- ◆ Не размещайте батарею рядом с источниками огня, чтобы избежать взрыва.
- ◆ Не используйте аварийный источник питания, не отвечающий требованиям безопасности, для включения продукта.
- ◆ Не соединяйте 2 полюса батарей с металлами, чтобы избежать короткого замыкания, которое может привести к взрыву.
- ◆ Убедитесь, что замена любых компонентов выполняется Philips, авторизованным сервисным центром Philips или профессиональными техниками
- ◆ Не используйте аксессуары или детали, произведенные другими производителями или специально не рекомендованные Philips. Использование таких аксессуаров и деталей может привести к аннулированию гарантии.

Утилизация использованных продуктов и батарей

- ◆ Замки можно вернуть в авторизованные сервисные центры Philips. Вы получите соответствующую компенсацию, если всё соответствует нашим условиям.
- ◆ Пожалуйста, ознакомьтесь с местной системой электронного сбора продуктов.
- ◆ Соблюдайте местные правила и не выбрасывайте использованные изделия вместе с обычными бытовыми отходами.
- ◆ Правильная утилизация использованных продуктов может помочь избежать потенциального негативного воздействия на окружающую среду и здоровье человека.
- ◆ Ознакомьтесь с местными правилами утилизации батарей. Правильная утилизация батарей может помочь избежать негативного воздействия на окружающую среду и здоровье человека.
- ◆ Батареи. Пожалуйста, убедитесь, что полюса(+/-) правильно совпадают при установке батарей.

2. Установка EasyKey

Комплектация

Этот список упаковок предназначен только для справки. Ознакомьтесь с фактическим содержимым упаковки.

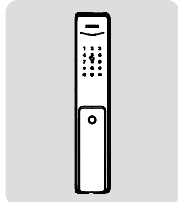

① Внешняя панель
(включая силиконовую прокладку)

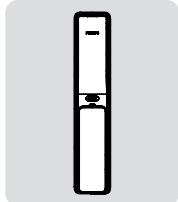

② Внутренняя панель
(включая силиконовую прокладку)

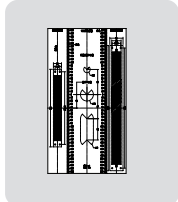

③ Шаблон для монтажа

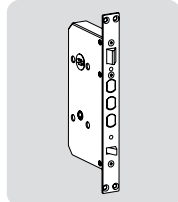

④ Врезной замок

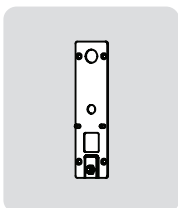

⑤ Монтажная пластина



⑥ Краткое руководство пользователя



⑦ Гарантийная



⑧ Сертификат пользователя

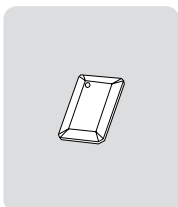

⑨ Смарт-карточках2

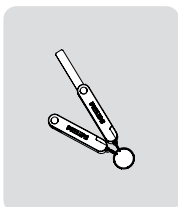

⑩ Ключ

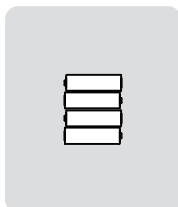

⑪ Батареи

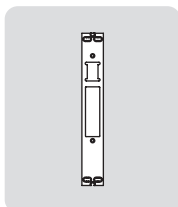

⑫ Ответная планка

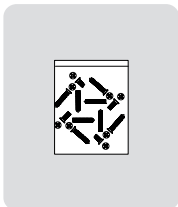

⑬ Установочный набор

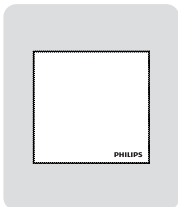

⑭ Чистящая салфетка

Покомпонентное изображение

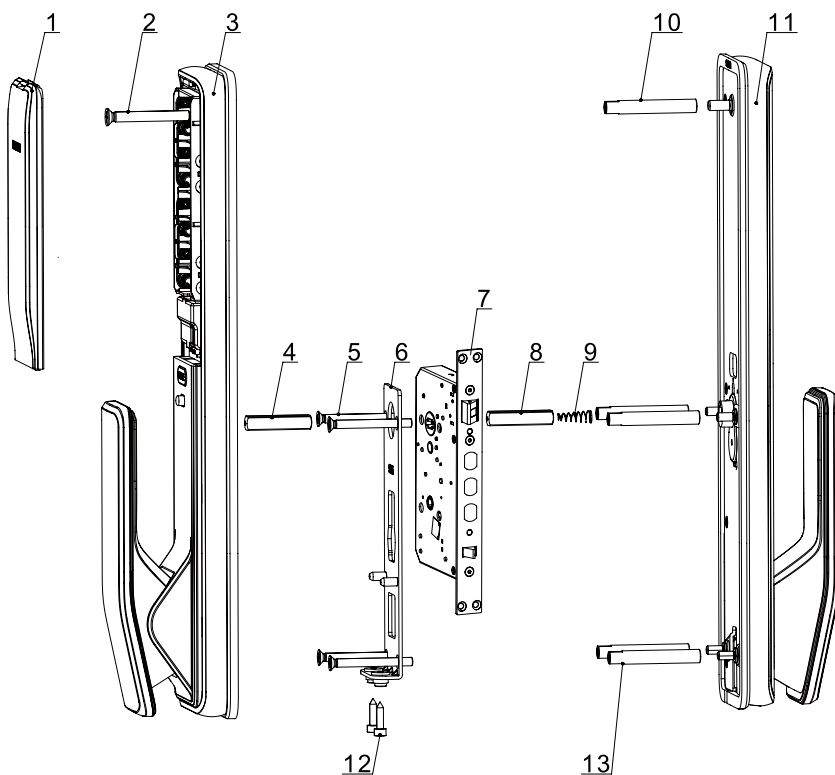

- | | |
|-----------------------------------|---------------------------------|
| 1. Крышка батарей *1 | 8. Квадратный вал 35мм *1 |
| 2. M6 потайной винт*1 | 9. Сжатая пружина*1 |
| 3. Компонент внутренней стороны*1 | 10. M6 винтовая трубка*1 |
| 4. Квадратный вал*2 | 11. Компонент внешней стороны*1 |
| 5. M5 потайной винт*4 | 12. M4 шестигранный винт*2 |
| 6. Установочная пластина*1 | 13. M5 винтовая трубка*4 |
| 7. Врезной замок*1 | |

Предустановочная инструкция

ШАГ 1 | Проверьте направление открывания двери

Данный замок может быть установлен на двери с 4 направлениями открывания: наружное левое, внутреннее левое, наружное правое, внутреннее левое.

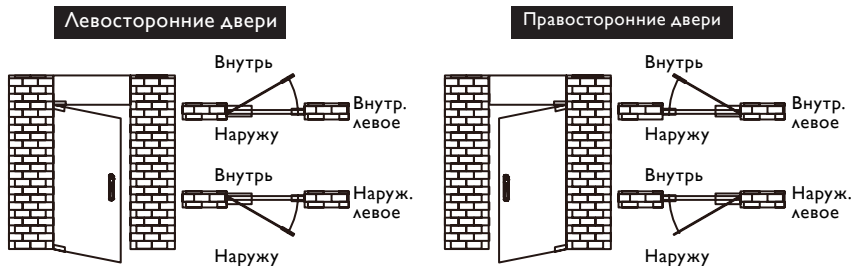

ШАГ 2 | Как переключаться между нажатием и вытягиванием

Пожалуйста, закрепите винты в нужных местах в соответствии с направлением открывания двери.

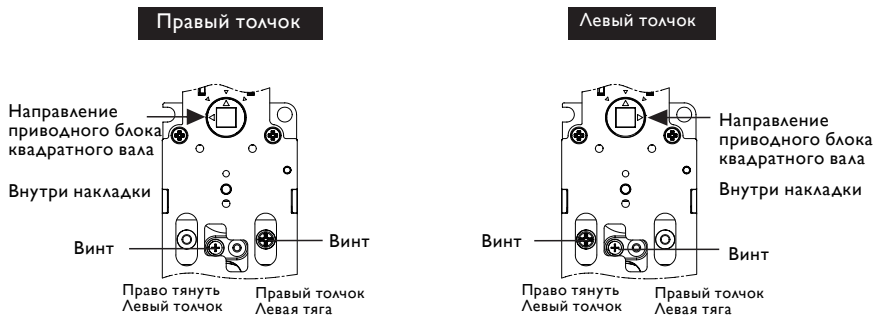

Прямой выход

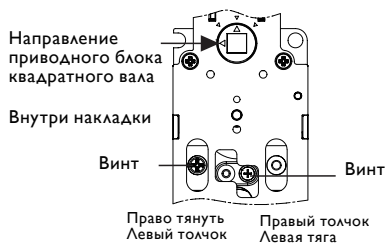

Левая тяга

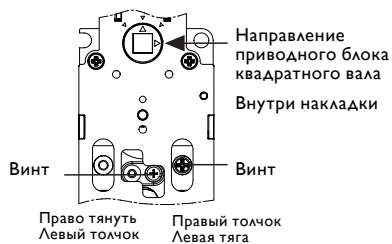

⚠ Внимание

1. Используйте соответствующий монтажный комплект, соответствующий толщине двери.
2. Установочный комплект по умолчанию применим к дверям толщиной 38-60 мм. Если толщина вашей двери не входит в этот диапазон, свяжитесь с нами.

Изменение направления болта защёлки

1. Ослабьте винты, повернув их по часовой стрелке с помощью шестигранного ключа, и снимите врезную пластину.



2. Выньте фиксирующий болт и поверните его на 180°, затем вставьте обратно.

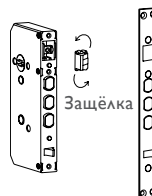

3. Установите врезную пластину и закрепите саморезами.



Этапы установки

Следующие этапы установки относятся к дверям, с левым открыванием. Если двери с правым открыванием, внимательно ознакомьтесь с главой [Инструкции по предварительной установке] и внесите необходимые изменения.

- 1 Используйте шаблон сверления, чтобы просверлить необходимые отверстия на двери и вставить врезной замок в дверь. Затяните 4 анкерных винта на врезном замке.

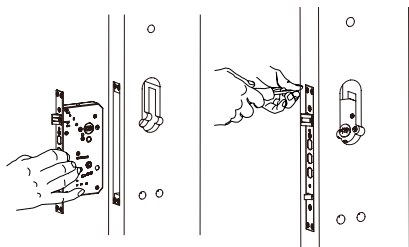

⚠ Внимание

Убедитесь, что завос остается внутри двери во время установки.

- 2 Установите соединительные винтовые трубки на наружную сторону. Поместите квадратный вал и сжатую пружину в отверстие ручки.

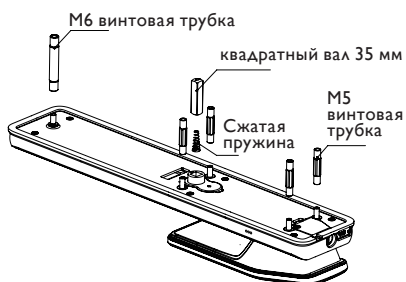

⚠ Внимание

Пожалуйста, выберите правильный квадратный вал и соединительную трубку в соответствии с толщиной двери

- 3 Пропустите кабель через отверстие на двери. Квадратный вал должен быть вставлен во вращающееся отверстие на выемке, так что внешняя панель будет прижата к двери.

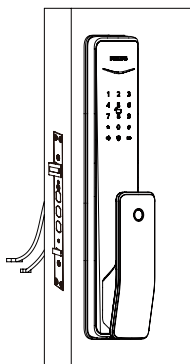

- 4 Затяните монтажную пластину с помощью 4х М5 потайных винтов к внутренней стороне двери.

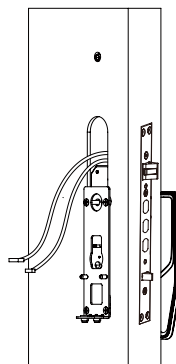

- 5 Установите спрессованную пружину и квадратный вал во внутренний выступ соответственно.

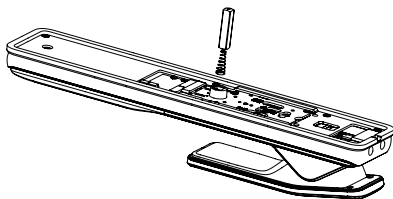

- 6 Вставьте соединительный провод наружной панели и моторный провод в соответствующие отверстия внутренней панели, затем выровняйте квадратный вал на внутренней панели с вращающимся отверстием на пазе и вставьте его, чтобы убедиться, что внутренняя панель находится близко к внутренней части двери.

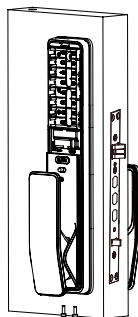

Внимание

Пожалуйста, спрячьте дополнительные соединительные провода в отверстие двери.

- 7 Затяните потайные винты M6 и 2 шестигранных винта M4.

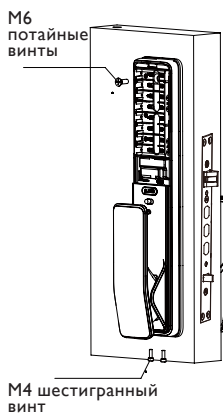

- 8 Установите батареи и закройте крышку батарей. Затем зафиксируйте запорную планку, чтобы закончить установку.

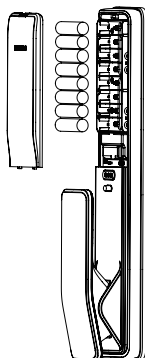

- 9 Проверьте, правильно ли работают все компоненты, такие как нажимная ручка, переключатель безопасной ручки и механический ключ.



Внимание

После завершения установки, проверьте, правильно ли функционирует замок.

3. Больше о EasyKey

Внешняя панель

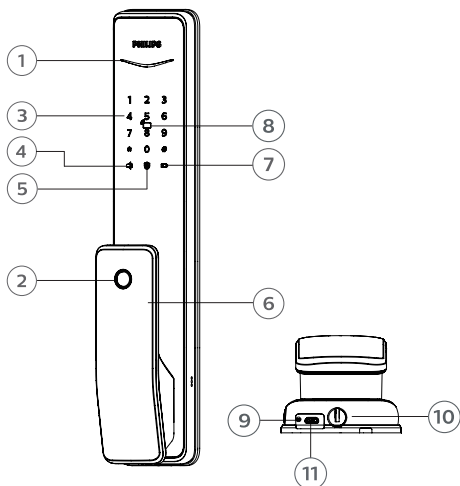

①	Индикатор состояние двери
②	Датчик отпечатков пальцев
③	Клавиатура
④	Кнопка тихого режима
⑤	Кнопка блокировки наружной панели
⑥	Ручка
⑦	Индикатор низкого заряда батареи
⑧	Считыватель карты
⑨	Кнопка сброса
⑩	Отверстие для механического ключа
⑪	Разъем аварийного питания

Внутренняя панель

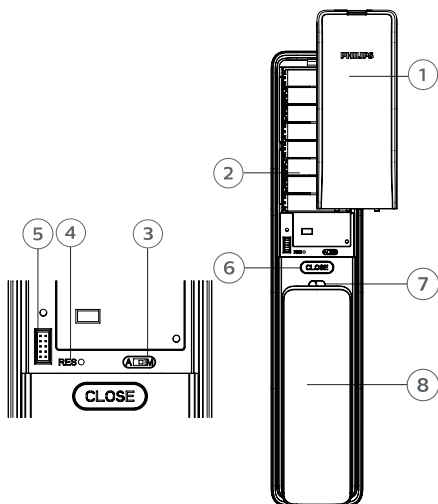

①	Крышка батарейного отсека
②	Батарейный отсек
③	Переключатель автоматического/ручного режима
④	Кнопка сброса
⑤	Разъем расширенного модуля
⑥	Кнопка "Закрыть"
⑦	Переключатель безопасной ручки
⑧	Ручка

4. Как настроить EasyKey

Предварительная настройка

◆ В EasyKey есть 2 режима работы: общий режим и режим двойной проверки.

Обычный режим	Разблокирование с использованием любого из методов
Режим двойной проверки	Разблокирование с использованием любого двух методов проверки

◆ Номер и код пользователя

Вы можете удалить информацию об отдельном пользователе по его номеру пользователя, не удаляя всю информацию. Вы можете записать информацию о пользователе в следующую таблицу следующих запросов.

Номер	Имя	Отпечаток пальца	ПИН-код	Карта-ключ
00				
01				
02				
03				
04				
05				
06				
07				
08				
09				

◆ Описание иконок

								
Главный ПИН код	Одноразовый ПИН код	Обычный ПИН код	Отпечаток пальца	Считыватель карты	Номер пользователя (00-19)	Номер пользователя (00-99)	[#]	[*]

⚠ Внимание

1. Нажмите [*] для возвращения в предыдущее меню.
2. Главный ПИН-код по умолчанию - 12345678.

Как войти в главный режим

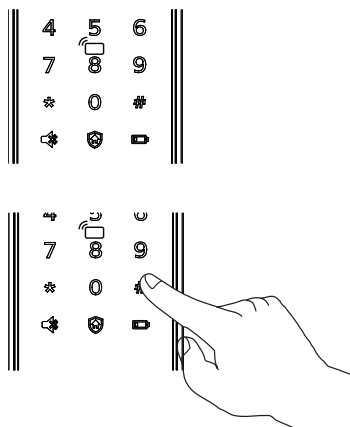

- 1 Включите клавиатуру.
- 2 Перед вводом других номеров нажмите [#]. Введите основной PIN-код и подтвердите с помощью [#]. Затем Вы перейдете в главный режим.

Изменение главного PIN-кода



Нажмите [#], введите главный PIN-код и подтвердите нажатием [#].

1

Нажмите [1].



Введите новый главный PIN-код и еще раз подтвердите нажатием [#]. Повторно нажмите тот же главный PIN-код и подтвердите нажатием [#]. Услышав голосовую подсказку «Успешно», нажмите [*], чтобы вернуться в предыдущее меню.

Добавление пользователя

Добавление обычного PIN-код



Нажмите [#], затем введите главный PIN-код и подтвердите, нажав [#].

2 1

Нажмите [2], чтобы добавить запись пользователя, затем нажмите [1], чтобы добавить новый PIN-код пользователя, и система автоматически пронумерует его и сгенерирует голосовую подсказку.



Нажмите PIN-код пользователя, состоящий из 6–12 цифр, и подтвердите его нажатием [#]. Затем повторно введите PIN-код пользователя и подтвердите его нажатием [#]. Услышав голосовую подсказку «Успешно», нажимайте [*], пока не выйдете в главное меню.

Добавление одноразового PIN-код



Нажмите [#], введите главный PIN-код и снова нажмите [#].

2 2

Нажмите [2], чтобы войти в настройки пользователя, нажмите [2] еще раз.



Нажмите одноразовый PIN-код пользователя, состоящий из 6–12 цифр, и подтвердите его нажатием [#]. Затем повторно введите одноразовый PIN-код пользователя и подтвердите его нажатием [#]. Услышав.

Добавление отпечатка пальца



Нажмите [#], введите главный PIN-код и подтвердите с помощью [#].



Нажмите [2], чтобы добавить запись пользователя, затем нажмите [3], чтобы добавить отпечаток пальца пользователя, и система автоматически пронумерует его и сгенерирует голосовую подсказку.



Приложите палец к датчику отпечатков пальцев, пока не услышите голосовую подсказку «Подвиньте палец и наденьте снова». Поднимите палец и повторяйте процесс, пока не услышите голосовую подсказку «Успешно». После успешной регистрации отпечатка пальца нажимайте [*], пока не выйдете в главное меню.

Добавление ключа-карты



Нажмите [#], введите главный PIN-код и подтвердите с помощью [#].



Нажмите [2], чтобы зарегистрировать пользователя, и нажмите [4], чтобы добавить карту, затем система автоматически пронумерует его.



Расположите карту к считывателю и осторожно поворачивайте голову под разными углами, следуя голосовым подсказкам.

Удаление пользователя

Удаление ПИН-кода для одного пользователя



Нажмите [#], введите главный PIN-код и подтвердите с помощью [#].



Нажмите [3], чтобы удалить запись пользователя, затем нажмите [1], чтобы удалить PIN-код пользователя, а затем нажмите [1], чтобы удалить индивидуальный PIN-код пользователя.



Введите код пользователя (номер: 00-19) из 2 цифр и подтвердите нажатием [#]. Услышав голосовую подсказку «Успешно», нажимайте [*], пока не выйдете в главное меню.

Удаление всех ПИН-кодов



Нажмите [#], введите главный PIN-код и подтвердите с помощью [#].



Нажмите [3], чтобы удалить запись пользователя, затем нажмите [1], чтобы удалить PIN-код пользователя, а затем нажмите [2], чтобы удалить все PIN-коды пользователя. Услышав голосовую подсказку «Успешно», нажимайте [*], пока не выйдете в главное меню.

Удаление одноразового ПИН-кода



Нажмите [#], введите главный ПИН-код и подтвердите с помощью [#].



Нажмите [3], чтобы удалить запись пользователя, затем введите [2], чтобы удалить все одноразовые ПИН-коды пользователя..



Услышав голосовую подсказку «Успешно», нажимайте [*], пока не выйдете в главное меню.

Удаление отпечатка



Нажмите [#], введите главный ПИН-код и подтвердите с помощью [#].



Нажмите [3], чтобы удалить запись пользователя, затем нажмите [3], чтобы удалить запись отпечатка пальца, а затем нажмите [1], чтобы удалить одну запись отпечатка пальца



Введите двузначный номер пользователя (00-99) т.е. отпечатка пальца, который необходимо удалить, и подтвердите нажатием [#]. Услышав голосовую подсказку «Успешно», нажимайте [*], пока не выйдете в главное меню.

Удаление всех отпечатков



Нажмите [#], введите главный ПИН-код и подтвердите с помощью [#].



Нажмите [3], чтобы удалить пользователя, затем нажмите [3], чтобы удалить запись отпечатка пальца, а затем нажмите [2], чтобы удалить все записи отпечатка пальца. Услышав голосовую подсказку «Успешно», нажимайте [*], пока не выйдете в главное меню.

Удаление ключа-карты



Нажмите [#], введите главный ПИН-код и подтвердите с помощью [#].



Нажмите [3] и Нажмите [4], чтобы ввести удаление записи ключа-карты, затем введите [1], чтобы удалить отдельную запись. Услышав голосовую подсказку «Успешно», нажимайте [*], пока наконец не выйдете из основного режима.

Удаление всех ключей-карты



Нажмите [#], введите главный ПИН-код и подтвердите с помощью [#].



Нажмите [3] и нажмите [4], затем введите [2], чтобы удалить все ключи-карты. Услышав голосовую подсказку «Успешно», нажимайте [*], пока наконец не выйдете из основного режима.

Калибровка системы

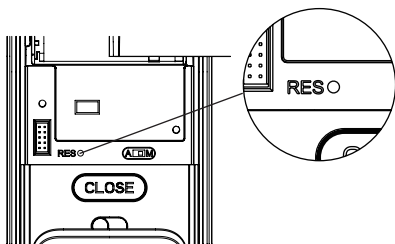

Снимите крышку батарейного отсека, затем дважды нажмите отверстие [RES] острым предметом, после того, как услышите голосовую подсказку «Восстановление настроек по умолчанию», вся пользовательская информация будет удалена.

Системные настройки

Настройка языка



Нажмите [#], введите главный PIN-код и подтвердите, нажав [#].



Нажмите [4], чтобы войти в настройки системы, затем введите [1], чтобы приступить к настройке языка.



Выберите нужный язык: для китайского нажмите [1]; для английского нажмите [2]. Услышав голосовую подсказку «Успешно», нажимайте [*], пока не выйдете в главное меню.

⚠ Внимание

Язык по умолчанию – английский.

Настройки громкости



Нажмите [#], затем введите главный PIN-код и подтвердите с помощью [#].



Нажмите [4], чтобы войти в настройки системы, затем нажмите [2], чтобы войти в настройки громкости.



Выберите необходимый уровень громкости: Для увеличения громкости нажмите [1]; для уменьшения громкости нажмите [2]; для отключения звука нажмите [3]. Услышав голосовую подсказку «Успешно», нажимайте [*], пока не выйдете из основного режима.

⚠ Внимание

Громкость по умолчанию – высокая.

Переключиться на режим двойной проверки



Нажмите [#], затем введите главный PIN-код и подтвердите, нажав [#].



Нажмите [4], чтобы войти в настройки системы, затем нажмите [3], чтобы перейти к режимам проверки.



Для обычного режима нажмите [1]; для режима двойной проверки нажмите [2]. Услышав голосовую подсказку «Успешно», нажимайте [*], пока не выйдете в главное меню.

Расширенные функции



Нажмите [#], введите главный PIN-код и подтвердите с помощью [#].

5

Нажмите [5].



Чтобы подключиться к сети, нажмите [1]. Чтобы выйти из сети, нажмите [2]. Перед настройкой расширенных функций загрузите и откройте Philips EasyKey (APP) на своём смартфоне.



Использование расширенных функций выборочно.

Системные запросы

Запрос кода безопасности



Нажмите [#], введите главный PIN-код и подтвердите с помощью [#].

6 1

Нажмите [6], после нажмите [1], чтобы проверить код безопасности, система автоматически передаст серийный номер продукта.



Введите 400#, чтобы перейти к запросам.

Местные запросы



Нажмите [#], введите главный PIN-код и подтвердите с помощью [#].

6 2

Нажмите [6], чтобы войти в системный запрос, затем нажмите [2], чтобы перейти к запросу версии программного обеспечения, система автоматически передаст версию программного обеспечения продукта.



Введите 114 #, чтобы перейти к местным запросам.

Bluetooth настройки



Нажмите [#], затем введите главный PIN-код и подтвердите, нажав [#].

7

Нажмите [7], чтобы попасть в меню настроек Bluetooth.

3 *

Чтобы отключить Bluetooth, нажмите [3]. Услышав голосовую подсказку «Настройки сохранены», нажимайте [*], пока не выйдете в главное меню.



1. Введите 403#, чтобы включить Bluetooth, и введите 404# для отключения.
2. Когда Bluetooth выключен, нажмите [1], чтобы включить Bluetooth.
3. При использовании недавно обновленного приложения EasyKey для привязки с помощью смарт-замка, нужно следовать ГИД-у по добавлению пользователя.

5. Как пользоваться EasyKey

Разблокировка | Разблокировать снаружи

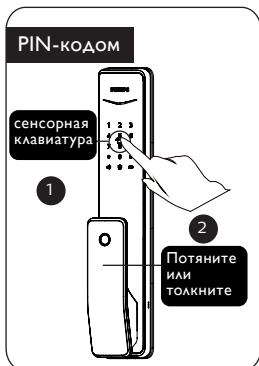

- 1 Коснитесь и выведите клавиатуру из спящего режима, затем введите PIN-код и подтвердите, нажав [#].
- 2 Услышав голосовую подсказку “Дверь открыта”, нажмите или потяните за ручку, чтобы открыть дверь. unlock.



- 1 Приложите карту к считывателю.
- 2 Услышав голосовую подсказку “Дверь открыта”, нажмите или потяните за ручку, чтобы открыть дверь.



- 1 Приложите палец, отпечаток которого был зарегистрирован, к датчику.
- 2 Услышав голосовую подсказку “Дверь открыта”, нажмите или потяните за ручку, чтобы открыть дверь.

Разблокировка | Разблокировать изнутри



Philips EasyKey использует механизм быстрого открытия внутри помещения, позволяющий непосредственно нажимать или тянуть ручку для разблокировки.



Только после двойного нажатия кнопки [CLOSE] (закрыть) в течение одной секунды заглушка может всплыть и заблокировать дверь. Затем потяните за ручку, чтобы разблокировать дверь

Блокировка | Автоматические/Ручные режимы

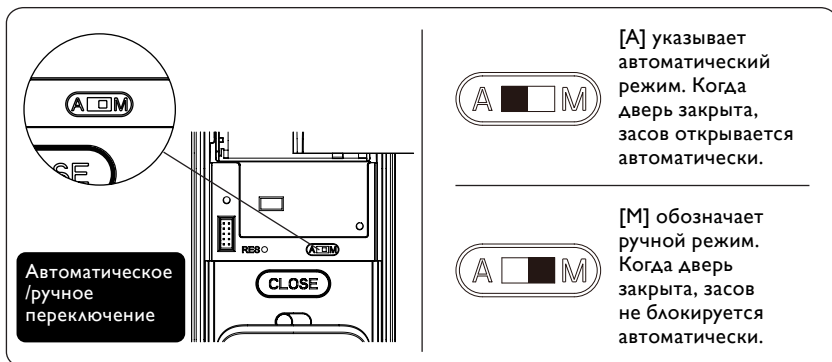

Блокировка снаружи



Когда замок переводится в автоматический режим, закрытие двери приведет к автоматическому всплыванию заглушки, и появится голосовая подсказка "Door closed".



При установке блокировки в ручной режим взаимоблокировка не выполняется и заглушка автоматически не всплывает после закрытия двери. Только проверка отпечатка пальца, карты или PIN-кода может привести к автоматическому срабатыванию заглушки. После того, как дверь будет заблокирована, вы услышите голосовую подсказку "Door closed". В ручном режиме после закрытия двери можно разбудить внешнюю сторону.

Блокировка изнутри



Когда замок переводится в Автоматический режим, закрытие двери приведет к автоматическому срабатыванию заглушки, и появится голосовая подсказка "Door closed".



При установке замка в Ручной режим заглушка автоматически не срабатывает после закрытия двери. Только после двойного нажатия кнопки [CLOSE] в течение одной секунды заглушка может всплыть и заблокировать дверь. После того, как дверь заблокирована, вы услышите голосовую подсказку "Door closed".



Блокировка наружной панели

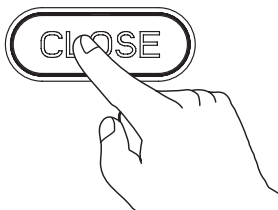

Когда дверь заперта, нажмите и удерживайте кнопку [ЗАКРЫТО], пока индикатор не мигнет один раз красным, после чего прозвучит голосовая подсказка «Внутренняя включена»

⚠ Внимание

Когда дверь находится в закрытом режиме, внешняя панель блокируется. Если вы попытаетесь разбудить систему вручную, в области клавиатуры отобразится комбинация «15937 (X)», а также появится голосовая подсказка «Включена блокировка изнутри», чтобы напомнить вам, что дверь заблокирована изнутри. Все операции с внешней накладкой отключены. Для вывода двери из режима блокировки требуется проверка мастер-ПИН-кода или открывание механическим ключом.

Механическое отверстие ключа

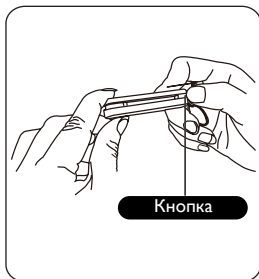

① Выньте ключ из ключницы.

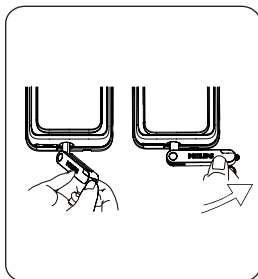

② Вставьте ключ в замочную скважину так, чтобы он располагался вертикально к корпусу ключа. Затем поверните корпус ключа на 90°, пока он не приблизится к замку.

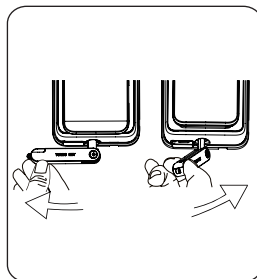

③ Поверните на 180° градусов по часовой стрелке. Затем поверните крышку клавиатуры в горизонтальном направлении, чтобы разблокировать ее.

⚠ Внимание

Рекомендуется не использовать механический ключ для ежедневной разблокировки. Используйте ключ только для аварийных ситуаций, например, когда батареи выключены, когда PIN-код забыт или когда система не работает должным образом.

6. Другие функции

Функция безопасной ручки: Заблокировать ручку изнутри

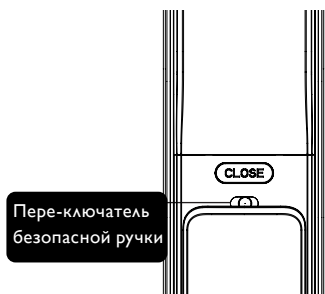

Функция:

Заблокируйте ручку изнутри и предотвратите открытие изнутри.

Как использовать:

1. Включить функцию безопасной ручки: Переключить переключатель на красный.
2. Отключить функцию безопасной ручки: Переключить переключатель на зеленый.

Восстановить заводские настройки: одна кнопка для возврата в исходное состояние

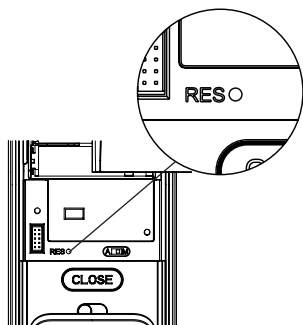

Функция:

Очистить все сведения о пользователе и вернуться к заводским настройкам.

Как использовать:

Дважды нажмите кнопку [RES], и вся пользовательская информация будет удалена. Блокировка будет восстановлена до заводских настроек.

Функция отключения звука с помощью одной кнопки

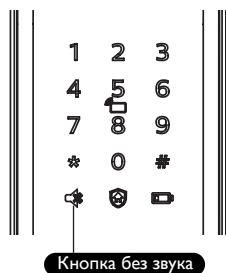

Функция:

Используйте только одну кнопку, чтобы отключить блокировку, и тем самым так же отключив голосовую подсказку. Применимо к случаям, где вы не хотите беспокоить свою семью.

Как использовать:

1. Выключение звука: Когда система включится, нажмите кнопку [Выключить звук] в течение 2 секунд, чтобы перейти в одномоментный режим отключения звука. Кнопка будет светиться зеленым.
2. Включение звука: Когда система включится, нажмите кнопку [Mute] в течение 2 секунд, чтобы восстановить голосовую подсказку. Кнопка будет светиться белым.

Внешнее принудительное закрытие

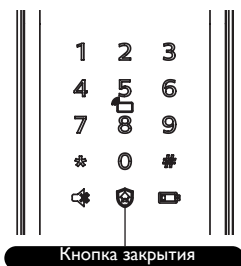

Функция:

Разблокировка изнутри включит систему оповещения.

Как использовать:

После того, как дверь будет успешно заперта, нажмите и удерживайте в течение 2 секунд, чтобы войти в режим внешнего принудительного запираения

⚠ Внимание

Включение этой функции не повлияет на открытие двери снаружи.

7. Значения и использование индикаторов

Индикатор состояния двери

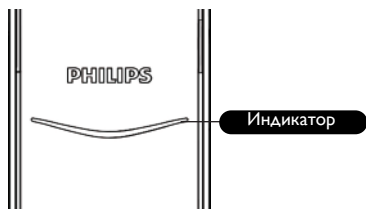

Синий: после пробуждения системы индикатор загорится синим, показывая, что вы можете управлять замком.

Зеленый: после того, как дверь будет разблокирована, индикатор загорится зеленым, указывая на то, что дверь открыта.

Красный: после того, как дверь заблокирована, индикатор загорится красным, указывая на то, что дверь закрыта.

Индикатор низкого уровня батареи



Красный: После пробуждения система автоматически проверит напряжение батареи. Если слишком низкое напряжение, индикатор будет мигать красным цветом, и прозвучит голосовая подсказка «Низкий заряд батареи. Пожалуйста, замените все батареи».

Индикатор блокировки наружной панели

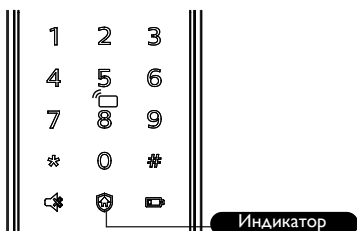

Белый:

1. Когда дверь заперта, загорится белый индикатор. При удержании кнопки 3 секунды, вы включите функцию сигнализации замка внутри дома.
 2. Если кто-либо вышел из квартиры, то включится сигнализация.
-

Индикатор без звучного режима



1. **Белый:** Тихий режим выключен.
2. **Зелёный:** Тихий режим включён.

Индикатор внутренней взаимоблокировки

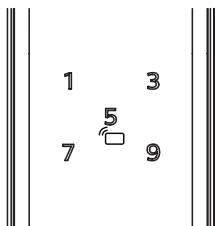

Когда дверь внутри заблокирована, цифровые функции внешней стороны будут отключены.

Если система включается вручную, на клавиатуре отобразится комбинация "15937 (X)", и появится голосовая подсказка о том, что внутренняя взаимоблокировка включена.

Индикатор блокировки системы

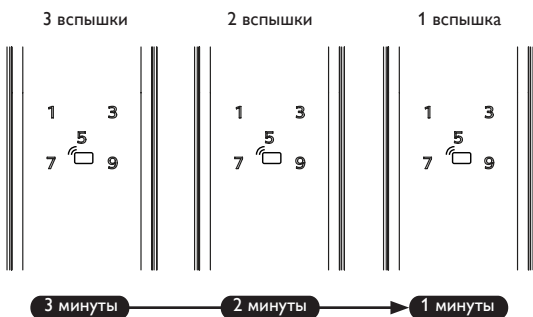

При 5 последовательных и неверных входных данных любого из 3 типов верификации (отпечаток пальца/PIN-код/карта) этот тип верификации будет заблокирован на 3 минуты.

Внимание

Блокировка случится только в случаях, описанных выше.

Индикатор кнопки [CLOSE] (закрыть)



1. Мерцание красным дважды: дверь закрыта.
2. Мерцание зелёным дважды: дверь открыта.
3. Мерцание красным один раз: дверь заперта внутренним засовом.

8. Устранение неполадок

Типы аварийных сигналов и режимы аварийной сигнализации

Сигнализация внутренней разблокировки

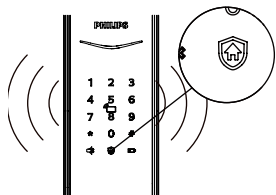

Активация: Если замок находится в режиме внешней блокировки, разблокировка изнутри вызовет тревогу.

Сигнал: Продолжительные сигналы.

Выключение: Сигнал можно отключить после успешной проверки любого типа.

Сигнал о низком заряде батареи

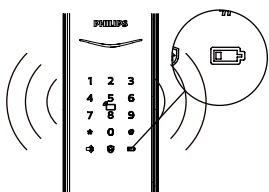

Активация: После пробуждения система автоматически проверит заряд батареи. Если заряд слишком низкий, замок подает сигнал тревоги и голосовую подсказку «Низкий заряд батареи. Пожалуйста, замените все батареи».

Сигнал: Голосовая подсказка «Низкий заряд батареи. Пожалуйста, замените все батареи».

Выключение: Сигнал отключается автоматически.

Анти-ударная сигнализация

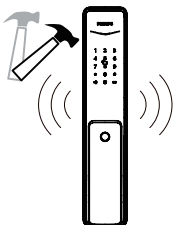

Активация 1: При образовании зазора между замком и ответной планкой. **Сигнал:** непрерывно повторяющиеся сигналы тревоги.

Выключение: Сигнализация может быть отключена автоматически при успешной проверке извне или нормальной разблокировке изнутри.

Активация 2: При попытке отжима наружной панели замка.

Сигнал: непрерывно повторяющиеся сигналы тревоги.

Выключение: Сигнализация может быть отключена автоматически при успешной проверке извне или нормальной разблокировке изнутри.

Аварийная сигнализация

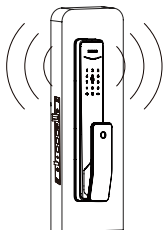

Активация: Ригеля не полностью выдвигаются, не могут запереть или отпереть дверь.

Сигнал: Непрерывно повторяющиеся сигналы тревоги.

Выключение: Сигнализация автоматически выключится.

Как применить аварийное питание



Если напряжение батарей недостаточно, и дверь не может быть открыта снаружи, вы можете включить замок через интерфейс Micro USB, используя 5V блок питания в качестве аварийного источника питания. После открытия дверного замка немедленно замените батареи.

В случае сбоя системы и невозможности открыть дверь снаружи, нажмите кнопку Reset (Сброс), а затем отпустите кнопку, чтобы разрешить ее автоматическую перезагрузку.

Как заменить батареи

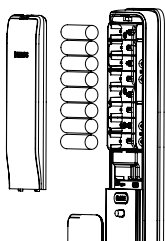

Питание замка осуществляется от четырёх 1.5V щелочных батарей. Внутри батарейного отсека имеется два набора рабочего питания. Для увеличения срока службы батареи и снижения частоты замены батареи можно установить восемь батарей. Батарейный отсек расположен в верхней части внутренней панели. Нажимая на крышку вверх, можно снять ее и затем извлечь батареи.



Philips и товарный знак Philips являются зарегистрированными товарными марками Koninklijke Philips N.V. и используются по лицензии. Этот продукт был собран и продан под ответственность Shenzhen Conex Intelligent Technology Co., Ltd. и Shenzhen Conex Intelligent Technology Co., Ltd. является гарантом этого продукта.