

PHILIPS

EasyKey

9000 серия

Умный дверной замок
push-pull

9300

Руководство пользователя

Чтобы зарегистрировать свой продукт (-а)
и получить поддержку перейдите на сайт
www.philips.com/support



Содержание

1. Важная информация	02	Разблокировать изнутри -Поворотной ручкой -Кнопкой -Инфракрасным
Безопасность		Блокировка
Меры предосторожности		-Автоматические/ручные режимы
Утилизация использованных продуктов и батарей		-Блокировка снаружи -Блокировка изнутри Внутренний засов Открытие механическим ключом
<hr/>		
2. Установка EasyKey	03	
Комплектация		
Изображение		
Предустановочная инструкция		
Шаги установки		
<hr/>		
3. Больше о EasyKey	08	
Внешняя панель		
Внутренняя панель		
<hr/>		
4. Как настроить Easykey	09	
-Изменение главного PIN-кода		
-Добавление пользователя		
-Удаление пользователя		
-Системные настройки		
-Расширенные функции		
-Системные запросы		
-Локальные запросы		
-Настройки Bluetooth		
<hr/>		
5. Как пользоваться EasyKey	15	
Разблокировка		
Разблокировка снаружи		
-PIN-кодом		
-Отпечатком пальца		
-Картой		
<hr/>		
6. Другие функции	18	
Внутренняя разблокировка инфракрасным датчиком		
Сброс до заводских настроек		
Тихий режим		
Внешнее принудительное закрытие		
<hr/>		
7. Значение и использование индикаторов	20	
Состояние двери		
Низкий заряд батареи		
Внешнее принудительное закрытиеТихий режимБлокировка наружной панели Блокировка системы[Открыто/Закрыто] Инфракрасный датчик		
<hr/>		
8. Неполадки и сигналы	22	
Типы сигналов и режимы		
Как подключить аварийное питание		
Как заменить батареи		

1. Важная информация

Безопасность

- ◆ Перед использованием Philips EasyKey прочтите все инструкции. Гарантия не распространяется на повреждения, вызванные несоблюдением инструкций.
- ◆ Используйте только аксессуары / компоненты, указанные производителем.
- ◆ Используйте только щелочные батареи, которыми оснащено изделие, или щелочные батареи того же типа.
- ◆ Не разбирайте изделие с применением силы, чтобы не активировать сигнал тревоги или не повредить изделие.
- ◆ Не царапайте датчик отпечатков пальцев острыми предметами, это может привести к необратимому повреждению.
- ◆ Не подвергайте изделия воздействию окружающей среды и / или брызгам воды.
- ◆ Не подвергайте продукт воздействию веществ, которые могут повредить защитную крышку.
- ◆ Не вешайте ничего на ручку.
- ◆ Пожалуйста, протирайте изделие мягкой тканью.
- ◆ Не извлекайте аккумулятор во время настройки и эксплуатации.
- ◆ Пожалуйста, позвольте профессиональному технику установить дверной замок. Не разбирайте замок самостоятельно.
- ◆ Измените главный PIN-код сразу после завершения установки и отладки и храните механический ключ в безопасном месте.
- ◆ Немедленно замените все батареи, если возникнет сигнал о низком заряде.

Меры предосторожности

- ◆ Не размещайте батарею рядом с источниками огня, чтобы избежать взрыва.
- ◆ Не используйте аварийный источник питания, не отвечающий требованиям безопасности, для включения продукта.
- ◆ Не соединяйте 2 полюса батарей с металлами, чтобы избежать короткого замыкания, которое может привести к взрыву.
- ◆ Убедитесь, что замена любых компонентов выполняется Philips, авторизованным сервисным центром Philips или профессиональными техниками
- ◆ Не используйте аксессуары или детали, произведенные другими производителями или специально не рекомендованные Philips. Использование таких аксессуаров и деталей может привести к аннулированию гарантии.

Утилизация использованных продуктов и батарей

- ◆ Замки можно вернуть в авторизованные сервисные центры Philips. Вы получите соответствующую компенсацию, если всё соответствует нашим условиям.
- ◆ Пожалуйста, ознакомьтесь с местной системой электронного сбора продуктов.
- ◆ Соблюдайте местные правила и не выбрасывайте использованные изделия вместе с обычными бытовыми отходами.
- ◆ Правильная утилизация использованных продуктов может помочь избежать потенциального негативного воздействия на окружающую среду и здоровье человека.
- ◆ Ознакомьтесь с местными правилами утилизации батарей. Правильная утилизация батарей может помочь избежать негативного воздействия на окружающую среду и здоровье человека.
- ◆ Батареи. Пожалуйста, убедитесь, что полюса(+/-) правильно совпадают при установке батарей.

2. Установка EasyKey

Комплектация

Этот список упаковки предназначен только для справки. Ознакомьтесь с фактическим содержимым упаковки.

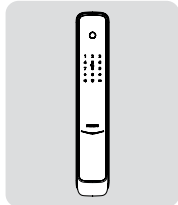

① Внешняя панель (включая силиконовую прокладку)

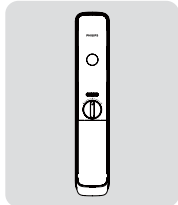

② Внутренняя панель (включая силиконовую прокладку)



③ Шаблон для монтажа

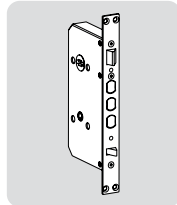

④ Врезной замок

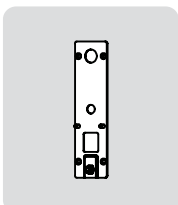

⑤ Монтажная пластина



⑥ Краткое руководство пользователя



⑦ Гарантийная карта

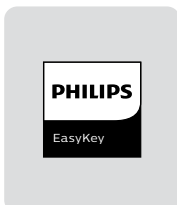

⑧ Сертификат продукта

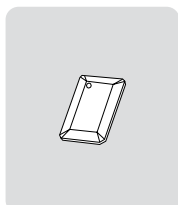

⑨ Смарт-карточкаx2

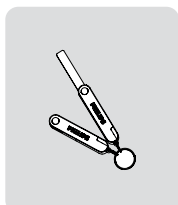

⑩ Механические ключи X 2



⑪ Батареи

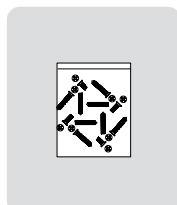

⑫ Ответная планка

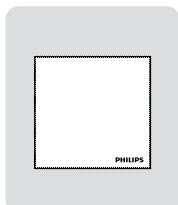

⑬ Чистящая салфетка

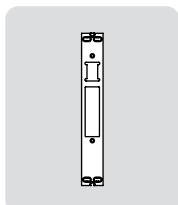

⑭ Ответная планка

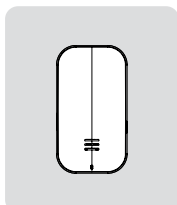

⑮ Шлюз

Покомпонентное изображение

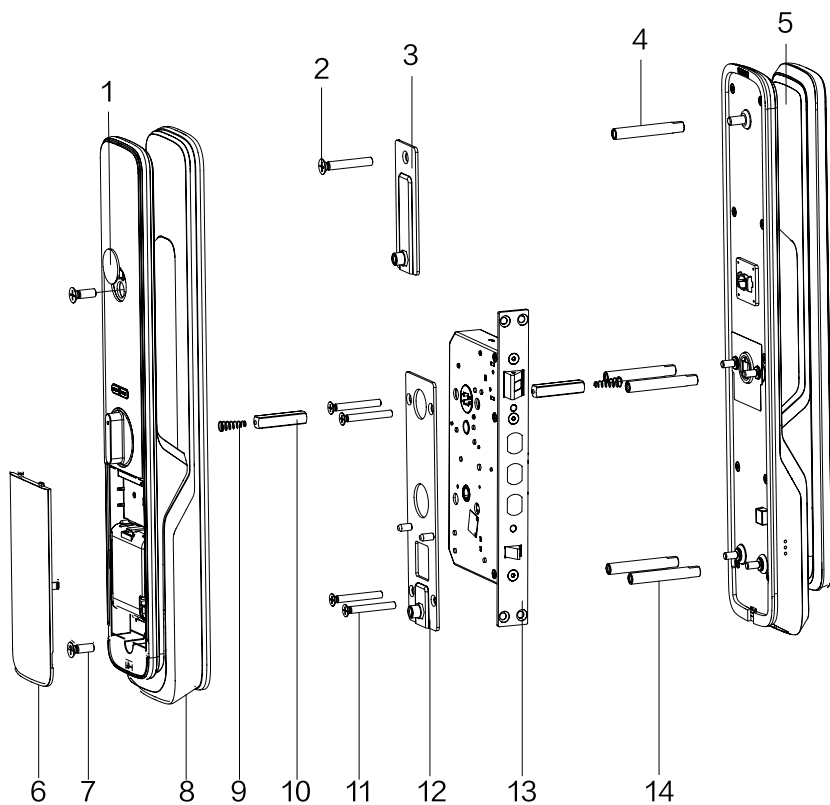

- | | |
|---|--|
| 1. Крышка декоративная *1 | 8. Внутренняя панель *1 |
| 2. Соединительный винт М6 *1 | 9. Сжатая пружина *2 |
| 3. Комплект верхней монтажной пластины *1 | 10. Квадратный вал *2 |
| 4. Соединительная винтовая трубка М6 *1 | 11. Соединительный винт М5 *1 |
| 5. Внешняя панель *1 | 12. Монтажная пластина *1 |
| 6. Крышка батареи *1 | 13. Врезной замок *1 |
| 7. Анкерный болт М6 *2 | 14. Соединительная винтовая трубка М5 *4 |

Предустановочная инструкция

ШАГ 1 | Проверьте направление открывания двери

Данный замок может быть установлен на двери с 4 направлениями открывания: наружное левое, внутреннее левое, наружное правое, внутреннее левое.

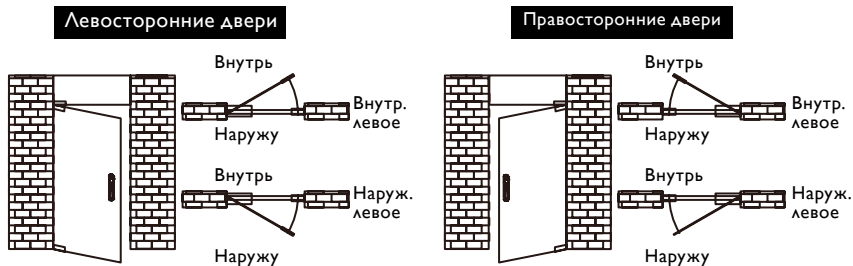

ШАГ 2 | Измените положение засова

- 1 Ослабьте винты, повернув их по часовой стрелке с помощью шестигранного ключа, и снимите врезную пластину.



- 2 Выньте фиксирующий болт и поверните его на 180°, затем вставьте обратно.

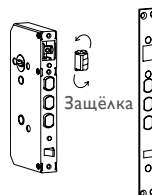

- 3 Установите врезную пластину и закрепите саморезами.



⚠ Внимание

1. Выберите подходящий монтажный комплект в соответствии с толщиной двери.
2. Установочный комплект по умолчанию применим для дверей толщиной 38-60 мм. Если толщина вашей двери не входит в этот диапазон, пожалуйста, свяжитесь с нами.

Шаги установки

Следующие этапы установки относятся к дверям, с левым открыванием. Если двери с правым открыванием, внимательно ознакомьтесь с главой [Инструкции по предварительной установке] и внесите необходимые изменения.

- 1 Используйте шаблон сверления, чтобы просверлить необходимые отверстия на двери и вставить врезной замок в дверь. Затяните 4 анкерных винта на врезном замке.

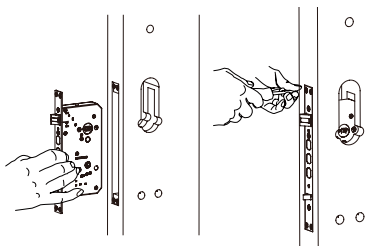

⚠ Внимание

Убедитесь, что завос остается внутри двери во время установки.

- 2 Установить соединительные винтовые трубки на внешнюю панель и вставить сжатую пружину и квадратный вал соответственно в отверстия квадратного вала.

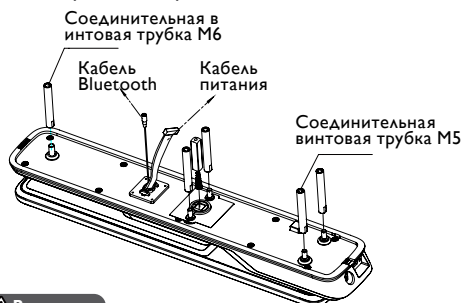

⚠ Внимание

Пожалуйста, выберите правильный квадратный вал и соединительную трубку в соответствии с толщиной двери.

- 3 Пропустите соединительный кабель через отверстие над дверцей. Выровняйте квадратный вал внешней розетки с двумя вращающимися отверстиями на пазу, затем вставьте квадратный вал в вращающиеся отверстия так, чтобы внешняя накладка плотно прилегает к внешней двери.

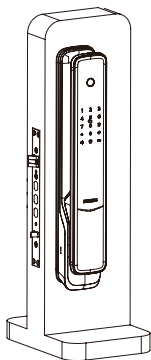

- 4 Сначала прикрепите монтажную пластину к внутренней поверхности двери и закрепите ее 4 соединительными винтами M5, а затем закрепите верхнюю монтажную пластину соединительными винтами M6.

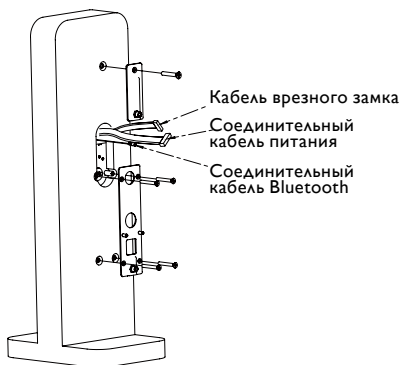

- 5 Поместите сжатую пружину и квадратный вал в отверстие квадратного вала внутренней панели соответственно.

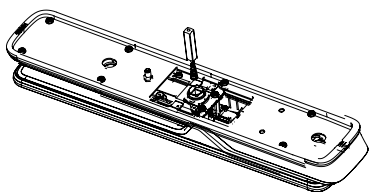

- 6 Вставьте соединительный кабель внешней накладки и кабель двигателя в соответствующие гнезда на внутренней накладке, затем подсоедините передний и задний соединительные кабели Bluetooth, затем совместите квадратный вал внутренней панели с двумя вращающимися отверстиями на пазу, вставьте квадратный вал во вращающиеся отверстия.

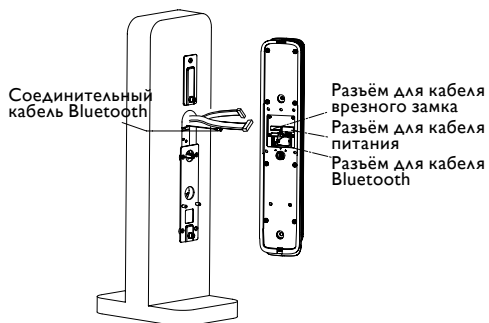

Внимание

Внимание Не забудьте спрятать дополнительный паз и соединительные кабели накладки в дверном отверстии, а также спрятать дополнительный соединительный кабель Bluetooth во внутренней панели.

- 7 Отвинтите декоративную крышку, повернув ее против часовой стрелки, и нажмите кнопку крышки аккумуляторного отсека, чтобы снять крышку. Затем можно установить два монтажных винта М6, чтобы закрепить внутреннюю панель.



- 8 Поверните по часовой стрелке, чтобы установить декоративную крышку, установите аккумулятор, верните крышку аккумуляторного отсека, и после прикрепления защелки установка смарт-замка завершена.

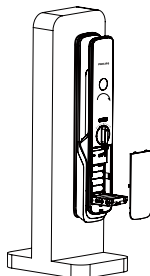

- 9 Проверьте, можно ли нормально использовать поворотную ручку, механические клавиши и все другие детали.

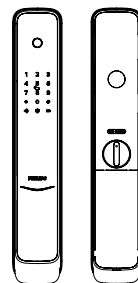

Внимание

После завершения установки, проверьте, правильно ли функционирует замок.

3. Больше о EasyKey

Внешняя панель

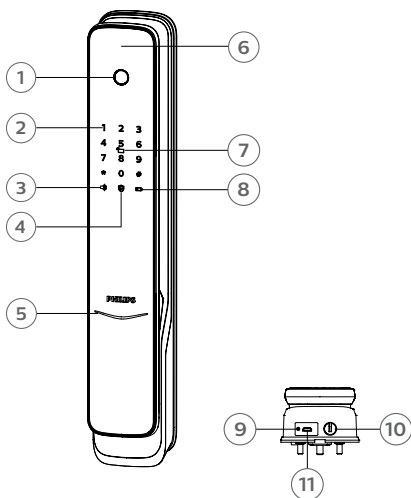

①	Сканер отпечатка пальцев
②	Клавиатура
③	Кнопка тихого режима
④	Блокировка наружной панели
⑤	Индикатор закрытия двери
⑥	Ручка
⑦	Считыватель карты
⑧	Индикатор низкого заряда батареи
⑨	Перезагрузка
⑩	Сквжина механического ключа
⑪	Порт аварийного питания

Inside Escutcheon

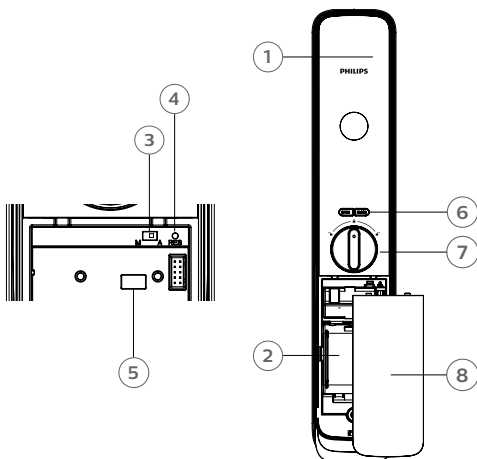

①	Ручка
②	Крышка батарей
③	Переключатель авто/ручного режима
④	Перезагрузка
⑤	Интерфейс сетевого коммуникационного модуля
⑥	Открыто/Закрыто
⑦	Поворотная ручка
⑧	Крышка батарей

4. Как настроить ваш EasyKey

Предварительная настройка

◆ В EasyKey есть 2 режима работы: общий режим и режим двойной проверки.



Обычный режим	Разблокирование с использованием любого из методов
Режим двойной проверки	Разблокирование с использованием любого двух методов проверки

◆ Номер и код пользователя

Вы можете удалить информацию об отдельном пользователе по его номеру пользователя, не удаляя всю информацию. Вы можете записать информацию о пользователе в следующую таблицу следующих запросов.

Номер	Имя	Отпечаток пальца	ПИН-код	Карта-ключ
00				
01				
02				
03				
04				
05				
06				
07				
08				
09				

◆ Описание иконок

								
Главный ПИН код	Одноразовый ПИН код	Обычный ПИН код	Отпечаток пальца	Считыватель карты	Номер пользователя (00-09)	Номер пользователя (00-99)	[#]	[*]

⚠ Внимание

1. Нажмите [*] для возвращения в предыдущее меню.
2. Главный ПИН-код по умолчанию - 12345678.

Как войти в главный режим

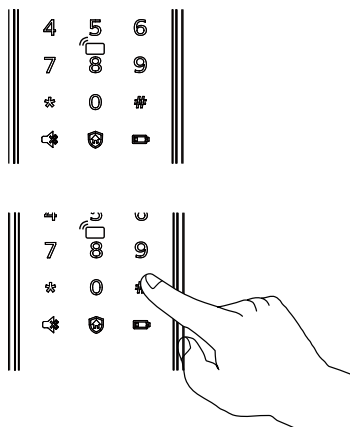

- 1 Включите клавиатуру.
- 2 Перед вводом других номеров нажмите [#]. Введите основной PIN-код и подтвердите с помощью [#]. Затем Вы перейдете в главный режим.

Изменение главного PIN-кода



Нажмите [#], введите главный PIN-код и подтвердите нажатием [#].

1

Нажмите [1].



Введите новый главный PIN-код и еще раз подтвердите нажатием [#]. Повторно нажмите тот же главный PIN-код и подтвердите нажатием [#]. Услышав голосовую подсказку «Успешно», нажмите [*], чтобы вернуться в предыдущее меню.

Добавление пользователя

Добавление обычного PIN-код



Нажмите [#], затем введите главный PIN-код и подтвердите, нажав [#].

2 1

Нажмите [2], чтобы добавить запись пользователя, затем нажмите [1], чтобы добавить новый PIN-код пользователя, и система автоматически пронумерует его и сгенерирует голосовую подсказку.



Нажмите PIN-код пользователя, состоящий из 6–12 цифр, и подтвердите его нажатием [#]. Затем повторно введите PIN-код пользователя и подтвердите его нажатием [#]. Услышав голосовую подсказку «Успешно», нажимайте [*], пока не выйдете в главное меню.

Добавление одноразового PIN-код



Нажмите [#], введите главный PIN-код и снова нажмите [#].

2 2

Нажмите [2], чтобы войти в настройки пользователя, нажмите [2] еще раз.



Нажмите одноразовый PIN-код пользователя, состоящий из 6–12 цифр, и подтвердите его нажатием [#]. Затем повторно введите одноразовый PIN-код пользователя и подтвердите его нажатием [#]. Услышав.

Добавление отпечатка пальца



Нажмите [#], введите главный PIN-код и подтвердите с помощью [#].



Нажмите [2], чтобы добавить запись пользователя, затем нажмите [3], чтобы добавить отпечаток пальца пользователя, и система автоматически пронумерует его и сгенерирует голосовую подсказку.



Приложите палец к датчику отпечатков пальцев, пока не услышите голосовую подсказку «Подвиньте палец и наденьте снова». Поднимите палец и повторяйте процесс, пока не услышите голосовую подсказку «Успешно». После успешной регистрации отпечатка пальца нажимайте [*], пока не выйдете в главное меню.

Добавление ключа-карты



Нажмите [#], введите главный PIN-код и подтвердите с помощью [#].



Нажмите [2], чтобы зарегистрировать пользователя, и нажмите [4], чтобы добавить карту, затем система автоматически пронумерует его.



Расположите карту к считывателю и осторожно поворачивайте голову под разными углами, следуя голосовым подсказкам.

Удаление пользователя

Удаление ПИН-кода для одного пользователя



Нажмите [#], введите главный PIN-код и подтвердите с помощью [#].



Нажмите [3], чтобы удалить запись пользователя, затем нажмите [1], чтобы удалить PIN-код пользователя, а затем нажмите [1], чтобы удалить индивидуальный PIN-код пользователя.



Введите код пользователя (номер: 00-09) из 2 цифр и подтвердите нажатием [#]. Услышав голосовую подсказку «Успешно», нажимайте [*], пока не выйдете в главное меню.

Удаление всех ПИН-кодов



Нажмите [#], введите главный PIN-код и подтвердите с помощью [#].



Нажмите [3], чтобы удалить запись пользователя, затем нажмите [1], чтобы удалить PIN-код пользователя, а затем нажмите [2], чтобы удалить все PIN-коды пользователя. Услышав голосовую подсказку «Успешно», нажимайте [*], пока не выйдете в главное меню.

Удаление одноразового ПИН-кода



Нажмите [#], введите главный ПИН-код и подтвердите с помощью [#].



Нажмите [3], чтобы удалить запись пользователя, затем введите [2], чтобы удалить все одноразовые ПИН-коды пользователя..



Услышав голосовую подсказку «Успешно», нажимайте [*], пока не выйдете в главное меню.

Удаление отпечатка



Нажмите [#], введите главный ПИН-код и подтвердите с помощью [#].



Нажмите [3], чтобы удалить запись пользователя, затем нажмите [3], чтобы удалить запись отпечатка пальца, а затем нажмите [1], чтобы удалить одну запись отпечатка пальца



Введите двузначный номер пользователя (00-99) т.е. отпечатка пальца, который необходимо удалить, и подтвердите нажатием [#]. Услышав голосовую подсказку «Успешно», нажимайте [*], пока не выйдете в главное меню.

Удаление всех отпечатков



Нажмите [#], введите главный ПИН-код и подтвердите с помощью [#].



Нажмите [3], чтобы удалить пользователя, затем нажмите [3], чтобы удалить запись отпечатка пальца, а затем нажмите [2], чтобы удалить все записи отпечатка пальца. Услышав голосовую подсказку «Успешно», нажимайте [*], пока не выйдете в главное меню.

Удаление ключа-карты



Нажмите [#], введите главный ПИН-код и подтвердите с помощью [#].



Нажмите [3] и Нажмите [4], чтобы ввести удаление записи ключа-карты, затем введите [1], чтобы удалить отдельную запись. Услышав голосовую подсказку «Успешно», нажимайте [*], пока наконец не выйдете из основного режима.

Удаление всех ключей-карты



Нажмите [#], введите главный ПИН-код и подтвердите с помощью [#].



Нажмите [3] и нажмите [4], затем введите [2], чтобы удалить все ключи-карты. Услышав голосовую подсказку «Успешно», нажимайте [*], пока наконец не выйдете из основного режима.

Калибровка системы

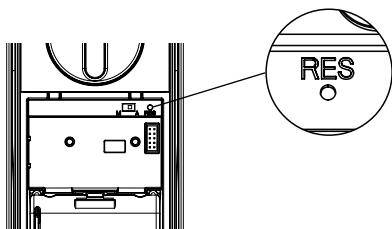

Снимите крышку батарейного отсека, затем дважды нажмите отверстие [RES] острым предметом, после того, как услышите голосовую подсказку «Восстановление настроек по умолчанию», вся пользовательская информация будет удалена.

Системные настройки

Настройка языка



Нажмите [#], введите главный PIN-код и подтвердите, нажав [#].



Нажмите [4], чтобы войти в настройки системы, затем введите [1], чтобы приступить к настройке языка.



Выберите нужный язык: для китайского нажмите [1]; для английского нажмите [2]. Услышав голосовую подсказку «Успешно», нажимайте [*], пока не выйдете в главное меню.

⚠ Внимание

Язык по умолчанию – английский.

Настройки громкости



Нажмите [#], затем введите главный PIN-код и подтвердите с помощью [#].



Нажмите [4], чтобы войти в настройки системы, затем нажмите [2], чтобы войти в настройки громкости.



Выберите необходимый уровень громкости: Для увеличения громкости нажмите [1]; для уменьшения громкости нажмите [2]; для отключения звука нажмите [3]. Услышав голосовую подсказку «Успешно», нажимайте [*], пока не выйдете из основного режима.

⚠ Внимание

Громкость по умолчанию – высокая.

Переключиться на режим двойной проверки



Нажмите [#], затем введите главный PIN-код и подтвердите, нажав [#].



Нажмите [4], чтобы войти в настройки системы, затем нажмите [3], чтобы перейти к режимам проверки.



Для обычного режима нажмите [1]; для режима двойной проверки нажмите [2]. Услышав голосовую подсказку «Успешно», нажимайте [*], пока не выйдете в главное меню.

Расширенные функции



Нажмите [#], введите главный PIN-код и подтвердите с помощью [#].

5

Нажмите [5].



Чтобы подключиться к сети, нажмите [1]. Чтобы выйти из сети, нажмите [2]. Перед настройкой расширенных функций загрузите и откройте Philips EasyKey (APP) на своём смартфоне.



Использование расширенных функций выборочно.

Системные запросы

Запрос кода безопасности



Нажмите [#], введите главный PIN-код и подтвердите с помощью [#].

6 1

Нажмите [6], после нажмите [1], чтобы проверить код безопасности, система автоматически передаст серийный номер продукта.



Введите 400#, чтобы перейти к запросам.

Местные запросы



Нажмите [#], введите главный PIN-код и подтвердите с помощью [#].

6 2

Нажмите [6], чтобы войти в системный запрос, затем нажмите [2], чтобы перейти к запросу версии программного обеспечения, система автоматически передаст версию программного обеспечения продукта.



Введите 114 #, чтобы перейти к местным запросам.

Bluetooth настройки



Нажмите [#], затем введите главный PIN-код и подтвердите, нажав [#].

7

Нажмите [7], чтобы попасть в меню настроек Bluetooth.

3 *

Чтобы отключить Bluetooth, нажмите [3]. Услышав голосовую подсказку «Настройки сохранены», нажимайте [*], пока не выйдете в главное меню.



1. Введите 403#, чтобы включить Bluetooth, и введите 404# для отключения.
2. Когда Bluetooth выключен, нажмите [1], чтобы включить Bluetooth.
3. При использовании недавно обновленного приложения EasyKey для привязки с помощью смарт-замка, нужно следовать ГИД-у по добавлению пользователя.

5. Как пользоваться EasyKey

Разблокировка | Разблокировать снаружи

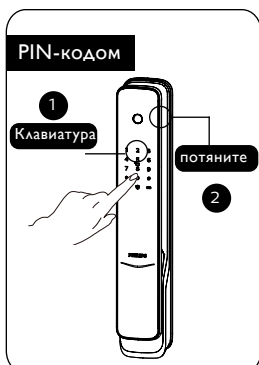

① Коснитесь и выведите клавиатуру из спящего режима, затем введите PIN-код и подтвердите, нажав [#].
② Услышав голосовую подсказку “Дверь открыта”, нажмите или потяните за ручку, чтобы открыть дверь unlock.



① Приложите карту к считывателю.
② Услышав голосовую подсказку “Дверь открыта”, нажмите или потяните за ручку, чтобы открыть дверь.

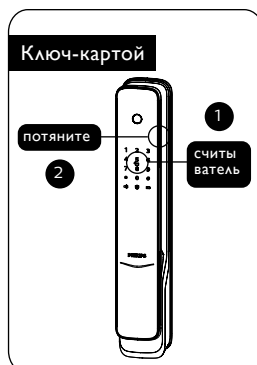

① Приложите палец, отпечаток которого был зарегистрирован, к датчику.
② Услышав голосовую подсказку “Дверь открыта”, нажмите или потяните за ручку, чтобы открыть дверь.

Разблокировка | Разблокировать изнутри



В Philips EasyKey используются быстро открывающиеся пазы для помещений. Вы можете разблокировать изнутри, повернув поворотную ручку.



Дважды нажмите кнопку [ОТКРЫТЬ/ЗАКРЫТЬ] в течение одной секунды, затем нажмите или потяните, чтобы разблокировать.



Особенности с инфракрасным датчиком на ручке, когда датчик срабатывает, удерживайте сенсорные модули ручки как спереди, так и сзади одновременно, вы можете легко открыть дверь.

Блокировка | Автоматические/Ручные режимы

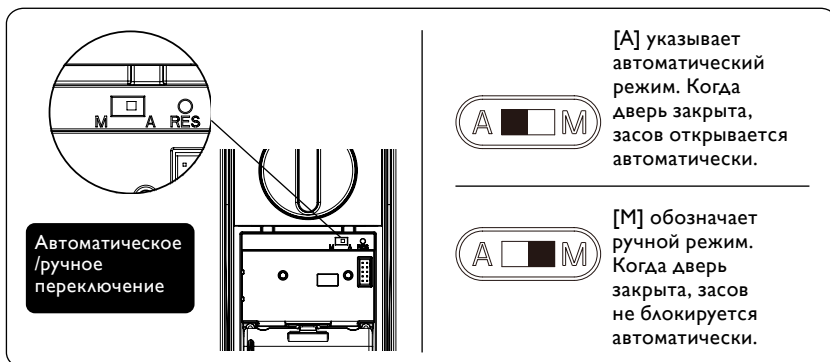

Блокировка снаружи



Когда замок переводится в автоматический режим, закрытие двери приведет к автоматическому всплыванию заглушки, и появится голосовая подсказка "Door closed".

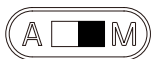

При установке блокировки в ручной режим взаимоблокировка не выполняется и заглушка автоматически не всплывает после закрытия двери. Только проверка отпечатка пальца, карты или PIN-кода может привести к автоматическому срабатыванию заглушки. После того, как дверь будет заблокирована, вы услышите голосовую подсказку "Door closed". В ручном режиме после закрытия двери можно разбудить внешнюю сторону.

Блокировка изнутри



При входе в автоматический режим защелка выскакивает, как только дверь закрывается, и раздается голосовая подсказка «Дверь закрыта».



При входе в ручной режим засов не выскакивает, когда дверь заперта. Дважды щелкните кнопку [ЗАКРЫТЬ], чтобы засов открылся. После успешного запираения раздается голосовая подсказка «Дверь закрыта».



Блокировка наружной панели

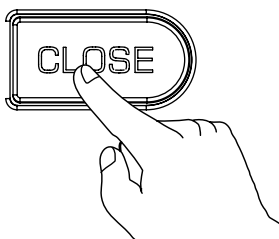

Когда дверь заперта, нажмите и удерживайте кнопку [ЗАКРЫТО], пока индикатор не мигнет один раз красным, после чего прозвучит голосовая подсказка «Внутренняя включена»

⚠ Внимание

В режиме блокировки наружной панели все функции внешней накладки будут заблокированы. Если вы попытаетесь разбудить систему вручную, в области клавиатуры отобразится комбинация «15937 (X)», а также появится голосовая подсказка «Блокировка наружной панели включена», напоминающая вам о том, что дверь заблокирована изнутри. Для вывода двери из режима блокировки требуется проверка мастер-ПИН-кода или открытие механическим ключом.

Использование механического ключа

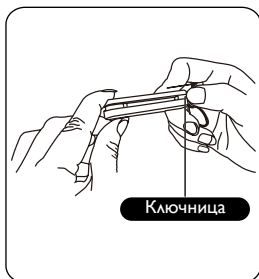

① Вырежьте коробку и выньте механические ключи. Отодвиньте крышку в сторону и откройте сам ключ.

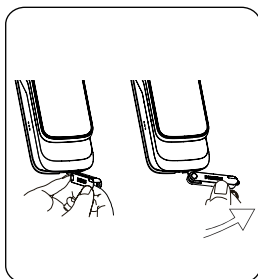

② Вставьте ключ в замочную скважину и держите ключ и корпус ключа вертикально друг к другу. Поверните корпус ключа по направлению к ручке на 90° , пока он не упрется в поверхность двери.

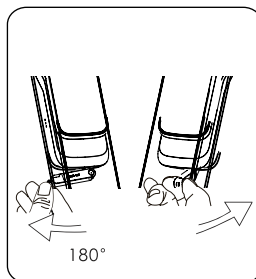

③ Поверните корпус ключа вниз на 180° , чтобы он был параллелен земле. Затем поверните его горизонтально по направлению к ручке, чтобы открыть дверь.

⚠ Внимание

Внимание! Рекомендуется не использовать механический ключ для ежедневной разблокировки. Используйте ключ только в экстренных случаях, если батарея разрядилась, забыли ПИН-код или система не работает должным образом.

6. Другие функции

Функция безопасной ручки: Заблокировать ручку изнутри

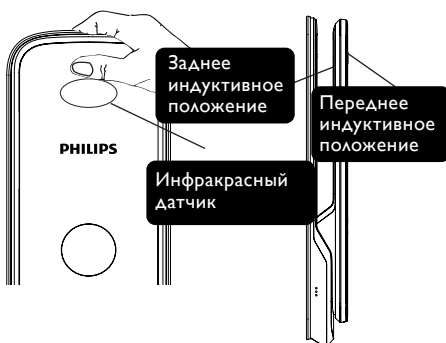

⚠ Внимание

Когда разблокировка инфракрасного датчика отключена разблокировка в помещении будет неактивна. Когда вы дотронетесь до передней и задней стороны ручки, загорится красный свет, чтобы напомнить вам, что разблокировка в помещении выключена.

Что делает:

С разблокировкой внутреннего инфракрасного датчика вы можете легко разблокировать дверь изнутри.

Как использовать:

Особенности с инфракрасным датчиком на ручке, когда датчик срабатывает, удерживайте сенсорные модули ручки как в переднем, так и в заднем индуктивном положении одновременно.

Включить/Выключить:

Когда разблокировка инфракрасного датчика отключена, нажмите и удерживайте кнопку [Открыть]/[Закрыть] одновременно, чтобы включить функцию, и зеленый свет будет быстро мигать; Когда разблокировка инфракрасного датчика включена, нажмите и удерживайте кнопку [Открыть]/[Закрыть] одновременно, чтобы выключить функцию, и красный свет будет быстро мигать.

Сброс до заводских настроек

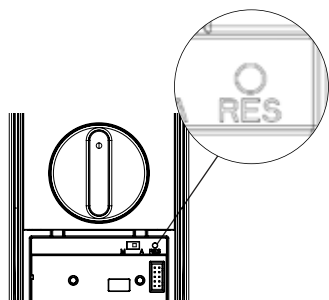

Что делает:

Очистка всех пользовательских записей и восстановление настроек по умолчанию.

Как использовать:

Дважды нажмите [RES] острым предметом, и все пользовательские записи в системе будут очищены, и система вернется к настройкам по умолчанию.

Тихий режим

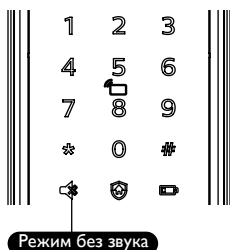

Что делает:

Отключает голосовые подсказки, подходит для моментов, когда вы не хотите, чтобы вас не беспокоили.

Как использовать:

1. Включить: Когда система находится в активном состоянии, нажмите и удерживайте кнопку [Mute] в течение 2 секунд, чтобы войти в режим однократного отключения звука. Кнопка загорится зеленым.

2. Выключить: Когда система не спит, нажмите и удерживайте кнопку [без звука] в течение 2 секунд, чтобы восстановить голосовую подсказку. Кнопка загорится белым.

Блокировка наружной панели

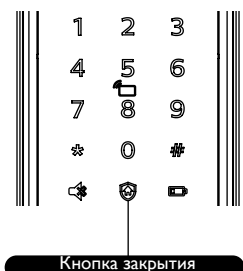

Что делает:

Разблокировка изнутри включает систему оповещения.

Как использовать:

После того, как дверь будет успешно заперта, нажмите и удерживайте в течение 2 секунд, чтобы войти в режим внешнего принудительного запираения

⚠ Внимание

Включение этой функции не повлияет на открытие двери снаружи.

7. Значения и использование индикаторов

Индикатор состояния двери



Синий: после пробуждения системы индикатор загорится синим, показывая, что вы можете управлять замком.

Зеленый: после того, как дверь будет разблокирована, индикатор загорится зеленым, указывая на то, что дверь открыта.

Красный: после того, как дверь заблокирована, индикатор загорится красным, указывая на то, что дверь закрыта.

Индикатор низкого уровня батареи



Красный: После пробуждения система автоматически проверит напряжение батареи. Если слишком низкое напряжение, индикатор будет мигать красным цветом, и прозвучит голосовая подсказка «Низкий заряд батареи». Пожалуйста, замените все батареи».

Индикатор блокировки наружной панели



Белый:

1. Когда дверь заперта, загорится белый индикатор. При удержании кнопки 3 секунды, вы включите функцию сигнализации замка внутри дома.
2. Если кто-либо вышел из квартиры, то включится сигнализация.

Индикатор без звучного режима



- 1. **Белый:** Тихий режим выключен.
- 2. **Зелёный:** Тихий режим включён.

Индикатор внутренней взаимоблокировки

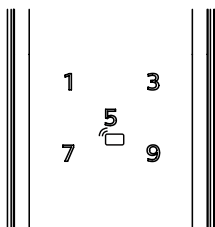

Когда дверь внутри заблокирована, цифровые функции внешней стороны будут отключены.

Если система включается вручную, на клавиатуре отобразится комбинация "15937 (X)", и появится голосовая подсказка о том, что внутренняя взаимоблокировка включена.

Индикатор блокировки системы

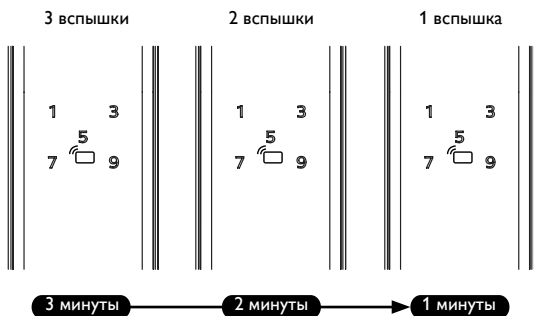

При 5 последовательных и неверных входных данных любого из 3 типов верификации (отпечаток пальца/PIN-код/карта) этот тип верификации будет заблокирован на 3 минуты.

⚠ Внимание

Блокировка случится только в случаях, описанных выше.

Индикатор кнопки [CLOSE] (закрыть)

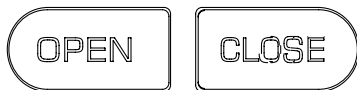

1. Двумя миганиями красным: указывает дверь запирается.
2. Сигания зеленым светом: означает, что дверь отпирается.
3. С одной вспышкой красного цвета: показывает, что дверь заблокирована.

Инфракрасный датчик

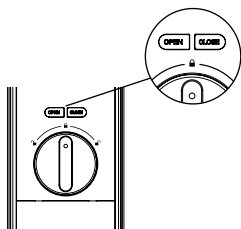

1. Быстрое мерцание зелёным: функция включена.
2. Быстрое мерцание красным: функция выключена.

8. Устранение неполадок

Сигнализация внутренней разблокировки

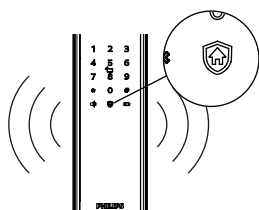

Активация: Если замок находится в режиме внешней блокировки, разблокировка изнутри вызовет тревогу.

Сигнал: Продолжительные сигналы.

Выключение: Сигнал можно отключить после успешной проверки любого типа.

Сигнал о низком заряде батареи

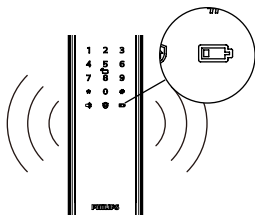

Активация: После пробуждения система автоматически проверит заряд батареи. Если заряд слишком низкий, замок подает сигнал тревоги и голосовую подсказку «Низкий заряд батареи. Пожалуйста, замените все батареи».

Сигнал: Голосовая подсказка «Низкий заряд батареи. Пожалуйста, замените все батареи».

Выключение: Сигнал отключается автоматически.

Анти-ударная сигнализация

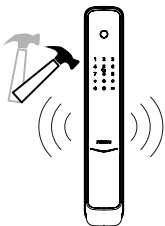

Активация 1: При образовании зазора между замком и ответной планкой. Сигнал: непрерывно повторяющиеся сигналы тревоги.

Выключение: Сигнализация может быть отключена автоматически при успешной проверке извне или нормальной разблокировке изнутри.

Активация 2: При попытке отжима наружной панели замка.

Сигнал: непрерывно повторяющиеся сигналы тревоги.

Выключение: Сигнализация может быть отключена автоматически при успешной проверке извне или нормальной разблокировке изнутри.

Аварийная сигнализация

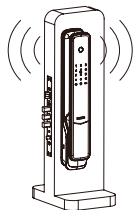

Активация: Ригеля не полностью выдвигаются, не могут запереть или отпереть дверь.

Сигнал: Непрерывно повторяющиеся сигналы тревоги.

Выключение: Сигнализация автоматически выключится.

Как применить аварийное питание



Когда заряда батареи недостаточно и дверцу невозможно открыть снаружи, вы можете включить замок через интерфейс Micro USB, используя блок питания 5V в качестве источника аварийного питания. После открытия дверного замка немедленно замените батарейки. В случае сбоя системы и невозможности открыть дверь снаружи, нажмите кнопку [RES], а затем отпустите ее для автоматической перезагрузки. Как заменить батареи Батарейный отсек

Как заменить батареи



Питание замка осуществляется от четырех щелочных батареек по 1,5В. В аккумуляторном отсеке два комплекта рабочих электростанций. Можно вставить восемь батарей, чтобы продлить срок службы батарей и снизить частоту замены батарей.

Аккумуляторный отсек расположен в нижней части внутренней розетки. Сдвинув крышку вверх, вы можете снять ее и заменить батареи.



Philips и товарный знак Philips являются зарегистрированными товарными марками Koninklijke Philips N.V. и используются по лицензии. Этот продукт был собран и продан под ответственность Shenzhen Conex Intelligent Technology Co., Ltd. и Shenzhen Conex Intelligent Technology Co., Ltd. является гарантом этого продукта.