

PHILIPS

EasyKey

9000 серия

Умный дверной замок
push-pull

9200

Руководство пользователя

Чтобы зарегистрировать свой продукт (-а)
и получить поддержку перейдите на сайт
www.philips.com/support



Содержание

1. Важная информация	02	Разблокировка изнутри -Поворотной ручкой -Кнопкой -Инфракрасным датчиком	
Безопасность Меры предосторожности Утилизация использованных продуктов и батарей		Блокировка -Авто/ручной режимы -Блокировка снаружи -Блокировка изнутри	
2. Установка EasyKey	03	Внутренний засов Открытие механическим ключом	
Комплектация Изображение Предустановочная инструкция Шаги установки			
3. Больше о вашем EasyKey	08	6. Другие функции	18
Внешняя панель Внутренняя панель		Внутренняя разблокировка инфракрасным датчиком Сброс до заводских настроек Тихий режим Внешнее принудительное закрытие	
4. Как настроить Easykey	09	7. Значение и использование индикаторов	20
-Предварительная настройка -Изменение главного ПИН-кода -Пользовательские настройки -Удаление пользователя -Системные настройки -Расширенные функции -Системные запросы -Локальные запросы -Bluetooth Настройки		Состояние двери Низкий заряд батареи Внешнее принудительное закрытие Тихий режим Внутренний засов Блокировка системы [Открыто/Закрыто] Инфракрасный датчик	
5. Как пользоваться EasyKey	15	8. неполадки и сигналы	22
Раблокировка Разблокировка снаружи -ПИН-кодом -Отпечатком пальца -Картой-ключом		Типы сигналов и режимы Как подключить аварийное питание Как заменить батареи	

1. Важная информация

Безопасность

- ◆ Перед использованием Philips EasyKey прочтите все инструкции. Гарантия не распространяется на повреждения, вызванные несоблюдением инструкций.
- ◆ Используйте только аксессуары / компоненты, указанные производителем.
- ◆ Используйте только щелочные батареи, которыми оснащено изделие, или щелочные батареи того же типа.
- ◆ Не разбирайте изделие с применением силы, чтобы не активировать сигнал тревоги или не повредить изделие.
- ◆ Не царапайте датчик отпечатков пальцев острыми предметами, это может привести к необратимому повреждению.
- ◆ Не подвергайте изделия воздействию окружающей среды и / или брызгам воды.
- ◆ Не подвергайте продукт воздействию веществ, которые могут повредить защитную крышку.
- ◆ Не вешайте ничего на ручку.
- ◆ Пожалуйста, протирайте изделие мягкой тканью.
- ◆ Не извлекайте аккумулятор во время настройки и эксплуатации.
- ◆ Пожалуйста, позвольте профессиональному технику установить дверной замок. Не разбирайте замок самостоятельно.
- ◆ Измените главный PIN-код сразу после завершения установки и отладки и храните механический ключ в безопасном месте.
- ◆ Немедленно замените все батареи, если возникнет сигнал о низком заряде.

Меры предосторожности

- ◆ Не размещайте батарею рядом с источниками огня, чтобы избежать взрыва.
- ◆ Не используйте аварийный источник питания, не отвечающий требованиям безопасности, для включения продукта.
- ◆ Не соединяйте 2 полюса батарей с металлами, чтобы избежать короткого замыкания, которое может привести к взрыву.
- ◆ Убедитесь, что замена любых компонентов выполняется Philips, авторизованным сервисным центром Philips или профессиональными техниками
- ◆ Не используйте аксессуары или детали, произведенные другими производителями или специально не рекомендованные Philips. Использование таких аксессуаров и деталей может привести к аннулированию гарантии.

Утилизация использованных продуктов и батарей

- ◆ Замки можно вернуть в авторизованные сервисные центры Philips. Вы получите соответствующую компенсацию, если всё соответствует нашим условиям.
- ◆ Пожалуйста, ознакомьтесь с местной системой электронного сбора продуктов.
- ◆ Соблюдайте местные правила и не выбрасывайте использованные изделия вместе с обычными бытовыми отходами.
- ◆ Правильная утилизация использованных продуктов может помочь избежать потенциального негативного воздействия на окружающую среду и здоровье человека.
- ◆ Ознакомьтесь с местными правилами утилизации батарей. Правильная утилизация батарей может помочь избежать негативного воздействия на окружающую среду и здоровье человека.
- ◆ Батареи. Пожалуйста, убедитесь, что полюса(+/-) правильно совпадают при установке батарей.

2. Установка EasyKey

Комплектация

Этот список упаковок предназначен только для справки. Ознакомьтесь с фактическим содержимым упаковок.

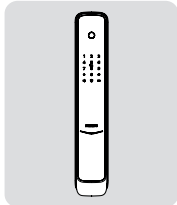

① Внешняя панель с силиконовой прокладкой

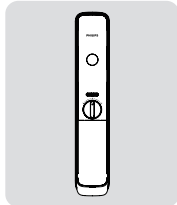

② Внутренняя панель с силиконовой прокладкой

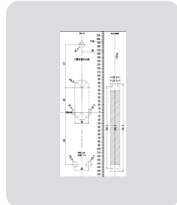

③ Шаблон для монтажа

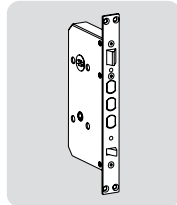

④ Врезной замок

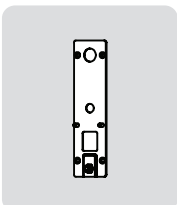

⑤ Монтажная пластина

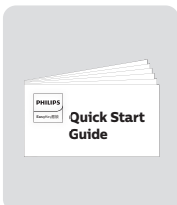

⑥ Краткое руководство пользователя



⑦ Гарантийная карта

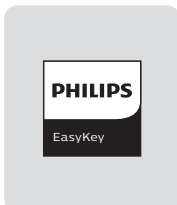

⑧ Сертификат продукта

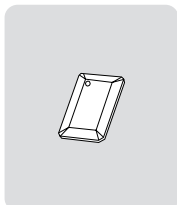

⑨ Смарт-карточкаx2

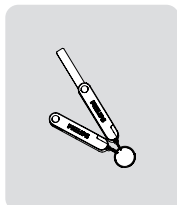

⑩ Механические ключи X 2

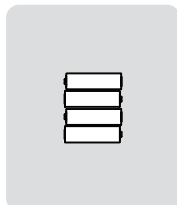

⑪ Батареи

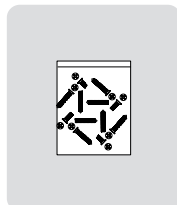

⑫ Ответная планка

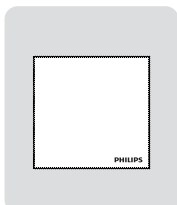

⑬ Чистящая салфетка

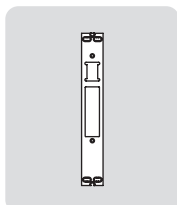

⑭ Ответная планка

Покомпонентное изображение

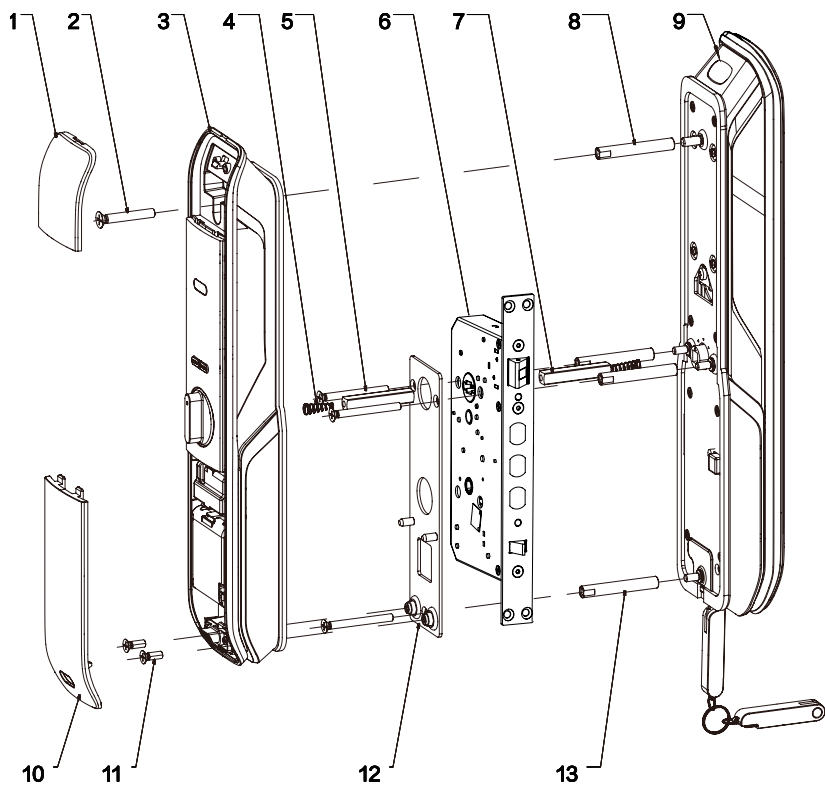

1. Верхняя декоративная крышка*1
2. SM6 винт *1
3. Внутренняя панель *1
4. Сжатая пружина *2
5. M5 винт *1
6. Врезной замок *1
7. Квадратный вал *2

8. M6 соединительная трубка *1
9. Внешняя панель *1
10. Крышка батареи *1
11. M6*20 винты *2
12. Монтажная пластина *1
13. M5 соединительная трубка *3

Предустановочная инструкция

ШАГ 1 | Проверьте направление открывания двери

Данный замок может быть установлен на двери с 4 направлениями открывания: наружное левое, внутреннее левое, наружное правое, внутреннее левое.

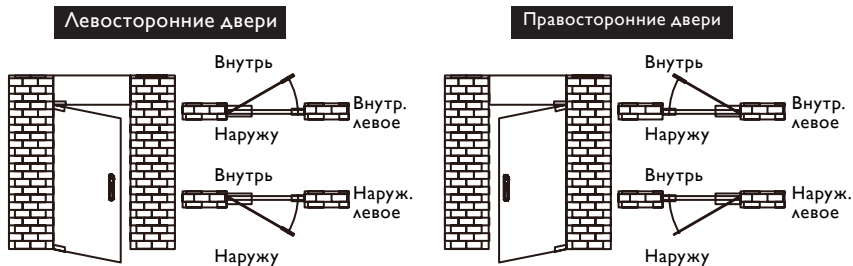

ШАГ 2 | Измените положение засова

- 1 Ослабьте винты, повернув их по часовой стрелке с помощью шестигранного ключа, и снимите врезную пластину.

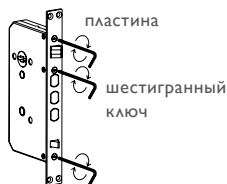

- 2 Выньте фиксирующий болт и поверните его на 180°, затем вставьте обратно.



- 3 Установите врезную пластину и закрепите саморезами.



⚠ Внимание

1. Выберите подходящий монтажный комплект в соответствии с толщиной двери.
2. Установочный комплект по умолчанию применим для дверей толщиной 38-60 мм. Если толщина вашей двери не входит в этот диапазон, пожалуйста, свяжитесь с нами.

Шаги установки

- 1 Просверлить отверстия в двери по шаблону, затем закрепить сквозной замок на дверной коробке.

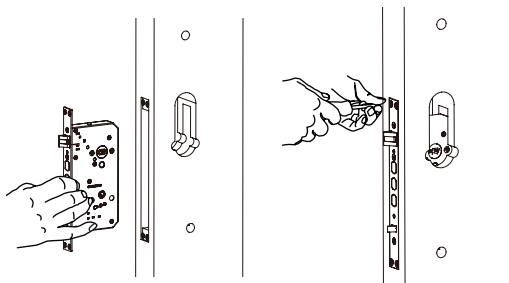

- 2 Затяните 4 винта в замке.

- 3 Установите соединительные винтовые трубки на внешнюю панель и вставьте сжатую пружину и квадратный вал соответственно в отверстия квадратного вала.

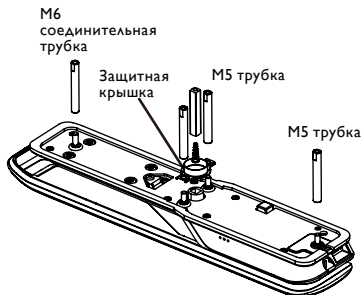

⚠ Внимание

Защелка не должна быть выдвинута во время установки.

⚠ Внимание

Используйте соответствующий квадратный вал и соединительные трубки соответствующей длины.

- 4 Пропустите соединительный кабель через отверстие над дверцей. Выровняйте квадратный вал внешней розетки с двумя вращающимися отверстиями на пазу, затем вставьте квадратный вал в вращающиеся отверстия так, чтобы внешняя панель плотно прилегала к внешней стороне двери.

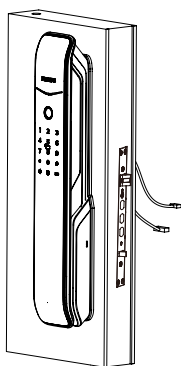

- 5 Сначала прикрепите монтажную пластину к внутренней поверхности двери и закрепите ее 3 соединительными винтами M5.

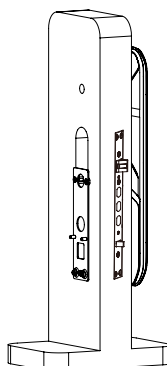

- 6 Поместите сжатую пружину и квадратный вал в отверстие квадратного вала внутренней панели соответственно.

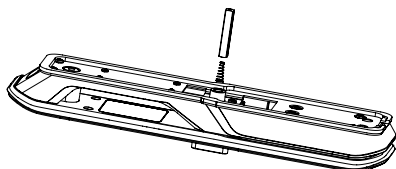

- 7 Вставьте соединительный кабель внешней панели и кабель замка в отверстия во внутренней панели, затем соедините кабели Bluetooth, совместите квадратный вал с двумя отверстиями замка и вставьте.

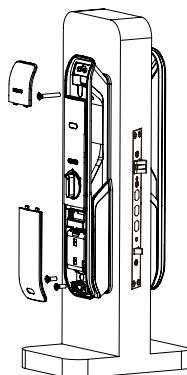

⚠ Внимание

Не забудьте спрятать соединительные кабели накладки в дверном отверстии, а также спрятать дополнительный соединительный кабель Bluetooth во внутренней панели.

- 8 Затяните три винта M6 и закройте верхнюю декоративную крышку.

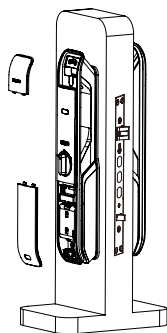

- 9 Установите батареи, наденьте крышку батарейного отсека, затем установите ударник, чтобы завершить установку.

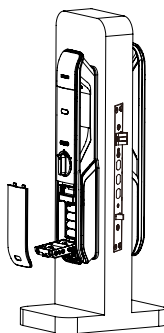

- 10 Проверьте, можно ли нормально использовать поворотную ручку, механические клавиши и все другие детали.

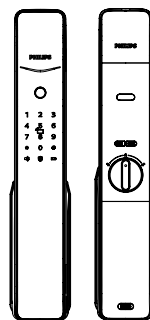

⚠ Внимание

After completing the installation of the strike, please check whether the smart lock can be used normally.

3. Больше о EasyKey

Внешняя панель

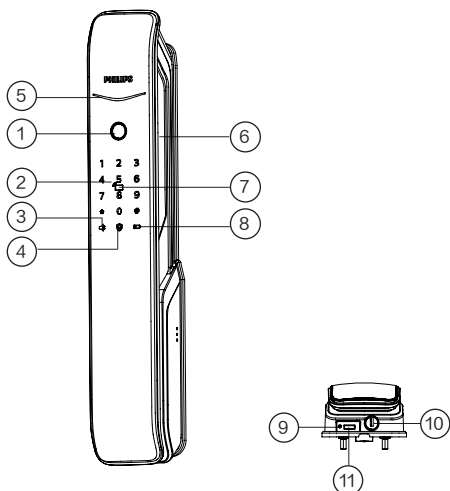

①	Сканер отпечатков
②	Клавиатура
③	Кнопка тихого режима
④	Внешнее принудительное закрытие
⑤	Индикатор
⑥	Руча
⑦	Считыватель карты
⑧	Индикатор заряда батареи
⑨	Перезагрузка
⑩	Скважина механического ключа
⑪	Порт аварийного питания

Внутренняя панель

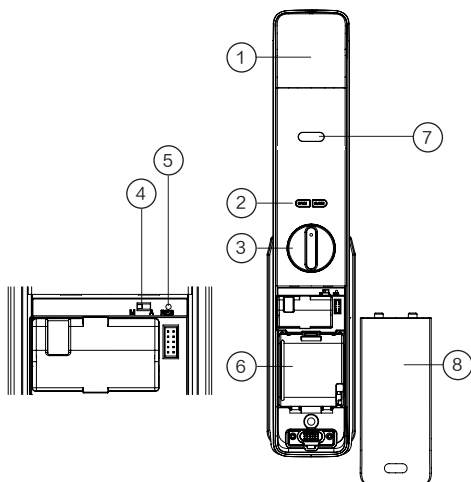

①	Верхняя декоративная крышка
②	[ОТКРЫТО/ЗАКРЫТО] кнопка
③	Поворотная ручка
④	Переключатель режима
⑤	Сброс
⑥	Батарейный отсек
⑦	Инфракрасная ручка
⑧	Крышка батареи

4. Как настроить ваш EasyKey

Предварительная настройка

◆ В EasyKey есть 2 режима работы: общий режим и режим двойной проверки.

Обычный режим	Режим двойной проверки
Разблокировка любым методом	Разблокировка двумя любыми методами (ПИН-код, отпечаток или ключ-карта)

◆ Номер пользователя

Вы можете удалить информацию об отдельном пользователе по его номеру пользователя, не удаляя всей информации.

◆ Вы можете записать информацию о пользователе в следующую таблицу будущих запросов.

Номер	Имя	Отпечаток	ПИН-код	Карта
00				
01				
02				
03				
04				
05				
06				
07				
08				
09				

◆ Описание иконок



Главный ПИН код



Одноразовый ПИН код



Обычный ПИН код



Номер пользователя (00-09)



Номер пользователя (00-99)



Отпечаток пальца



Считыватель карты



[#]



[*]

⚠ Внимание

1. Нажмите [*] для возвращения в предыдущее меню.
2. Главный ПИН-код по умолчанию - 12345678.

Как войти в главный режим

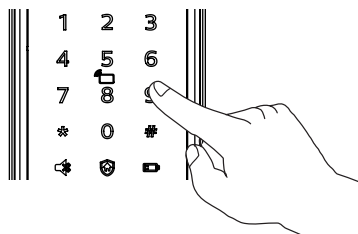

② Нажмите [#] перед вводом любых других чисел. Услышав голосовую подсказку «Введите главный PIN-код», Введите свой главный PIN-код и подтвердите его нажатием [#].

Изменение главного PIN-кода



Нажмите [#], введите главный PIN-код и подтвердите нажатием [#]

1

Нажмите [1], чтобы изменить главный PIN-код.



Введите новый главный PIN-код и еще раз подтвердите нажатием [#]. Повторно Нажмите тот же главный PIN-код и подтвердите нажатием [#]. Услышав голосовую подсказку «Успешно», нажмите [*], чтобы вернуться в предыдущее меню, пока не выйдете в главное меню.

Пользовательские настройки

Добавление обычного PIN-код



Нажмите [#], затем введите главный PIN-код и подтвердите, нажав [#].

2 1

Нажмите [2], чтобы добавить запись пользователя, затем Нажмите [1], чтобы добавить новый PIN-код пользователя, и система автоматически пронумерует его и сгенерирует голосовую подсказку.



Нажмите PIN-код пользователя, состоящий из 6–12 цифр, и подтвердите его нажатием [#]. Затем повторно введите PIN-код пользователя и подтвердите его нажатием [#]. Услышав голосовую подсказку «Успешно», нажимайте [*], пока не выйдете в главное меню.

Добавление одноразового PIN-кода



Нажмите [#], введите главный PIN-код и подтвердите нажатием [#].

2 2

Нажмите [2], чтобы войти в настройки пользователя, нажмите [2] еще раз, чтобы добавить одноразовый PIN-код пользователя.



Нажмите одноразовый PIN-код пользователя, состоящий из 6–12 цифр, и подтвердите его нажатием [#]. Затем повторно Нажмите одноразовый PIN-код пользователя и подтвердите его нажатием [#]. Услышав голосовую подсказку «Успешно», нажимайте [*], пока не выйдете в главное меню.

Добавление отпечатка пальца



Нажмите [#], введите главный PIN-код и подтвердите с помощью [#].



Нажмите [2], чтобы добавить запись пользователя, затем нажмите [3], чтобы добавить отпечаток пальца пользователя, и система автоматически пронумерует его и сгенерирует голосовую подсказку.



Приложите палец к датчику. Услышав голосовую подсказку «Уберите палец и зарегистрируйтесь снова», уберите палец и прижмите его к датчику. Услышав голосовую подсказку «Успешно», нажимайте [*], пока не выйдете в главное меню.

Добавление ключа-карты



Нажмите [#], введите главный PIN-код и подтвердите с помощью [#].



Нажмите [2], чтобы добавить запись пользователя, затем нажмите [4], чтобы добавить ключевой тег пользователя, и система автоматически пронумерует его и сгенерирует голосовую подсказку.



Приложите карту с ключом к считывателю карт, пока не услышите звуковой сигнал. Услышав голосовую подсказку «Успешно», нажимайте [*], пока не выйдете в главное меню.

Удаление пользователя

Удаление одного пользователя



Нажмите [#], введите главный PIN-код и подтвердите с помощью [#].



Нажмите [3], чтобы удалить запись пользователя, затем нажмите [1], чтобы удалить PIN-код пользователя, а затем нажмите [1], чтобы удалить индивидуальный PIN-код пользователя.



Введите код пользователя (номер: 00-09) из 2 цифр и подтвердите нажатием [#]. Услышав голосовую подсказку «Успешно», нажимайте [*], пока не выйдете в главное меню.

Удаление ПИН-кодов всех пользователей



Нажмите [#], введите главный PIN-код и подтвердите с помощью [#].



Нажмите [3], чтобы удалить запись пользователя, затем нажмите [1], чтобы удалить PIN-код пользователя, а затем нажмите [2], чтобы удалить все PIN-коды пользователя. Услышав голосовую подсказку «Успешно», нажимайте [*], пока не выйдете в главное меню.

Удаление всех одноразовых ПИН-кодов



Нажмите [#], введите главный ПИН-код и подтвердите с помощью [#].



Нажмите [3], чтобы удалить запись пользователя, затем введите [2], чтобы удалить все одноразовые ПИН-коды пользователя



Услышав голосовую подсказку «Успешно», нажимайте [*], пока не выйдете в главное меню.

Удаление отпечатка



Нажмите [#], введите главный ПИН-код и подтвердите с помощью [#].



Нажмите [3], чтобы удалить запись пользователя, затем нажмите [3], чтобы удалить запись отпечатка пальца, а затем нажмите [1], чтобы удалить одну запись отпечатка пальца.



Введите двузначный номер пользователя (00-99) т.е. отпечатка пальца, который необходимо удалить, и подтвердите нажатием [#]. Услышав голосовую подсказку «Успешно», нажимайте [*], пока не выйдете в главное меню.

Удаление всех отпечатков



Нажмите [#], введите главный ПИН-код и подтвердите с помощью [#].



Нажмите [3], чтобы удалить пользователя, затем нажмите [3], чтобы удалить запись отпечатка пальца, а затем нажмите [2], чтобы удалить все записи отпечатка пальца. Услышав голосовую подсказку «Успешно», нажимайте [*], пока не выйдете в главное меню.

Удаление ключа-карта



Нажмите [#], введите главный ПИН-код и подтвердите с помощью [#].



Нажмите [3], чтобы удалить запись пользователя, затем нажмите [4], чтобы удалить запись ключевого тега, а затем нажмите [1], чтобы удалить одну запись. Услышав голосовую подсказку «Успешно», нажимайте [*], пока не выйдете в главное меню.

Удаление всех ключей-карт



Нажмите [#], введите главный ПИН-код и подтвердите с помощью [#].



Нажмите [3], чтобы удалить запись пользователя, затем нажмите [4], чтобы удалить запись ключевого тега, а затем нажмите [2], чтобы удалить все ключевые теги. Услышав голосовую подсказку «Успешно», нажимайте [*], пока не выйдете в главное меню.

Калибровка системы

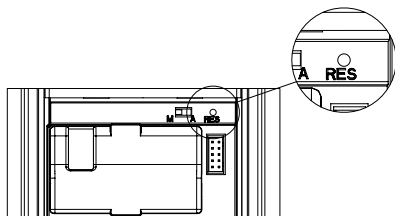

Снимите крышку батарейного отсека, затем дважды нажмите отверстие [RES] острым предметом, после того, как услышите голосовую подсказку «Восстановление настроек по умолчанию», вся пользовательская информация будет удалена.

Системные настройки

Настройка языка



Нажмите [#], введите главный PIN-код и подтвердите с помощью [#].



Нажмите [4], чтобы войти в настройки системы, затем введите [1], чтобы приступить к настройке языка.



Выберите нужный язык: для китайского нажмите [1]; для английского нажмите [2]. Услышав голосовую подсказку «Успешно», нажимайте [*], пока не выйдете в главное меню.

⚠ Внимание

Язык по умолчанию - английский

Настройки громкости



Нажмите [#], затем введите главный PIN-код и подтвердите с помощью [#].



Нажмите [4], чтобы войти в настройки системы, затем нажмите [2], чтобы войти в настройки громкости.



Выберите необходимый уровень громкости: Для увеличения громкости нажмите [1]; для уменьшения громкости нажмите [2]; для отключения звука нажмите [3]. Услышав голосовую подсказку «Успешно», нажимайте [*], пока не выйдете из основного режима.

⚠ Внимание

Громкость по умолчанию – высокая.

Переключиться на режим двойной проверки



Нажмите [#], затем введите главный PIN-код и подтвердите, нажав [#].



Нажмите [4], чтобы войти в настройки системы, затем нажмите [3], чтобы перейти к режимам проверки.



Для обычного режима нажмите [1]; для режима двойной настройки нажмите [2]. Услышав голосовую подсказку «Успешно», нажимайте [*], пока не выйдете в главное меню.

Расширенные функции



Нажмите [#], введите главный PIN-код и подтвердите с помощью [#].

5

Нажмите [5].



Чтобы подключиться к сети, нажмите [1]. Чтобы выйти из сети, нажмите [2]. Перед настройкой расширенных функций загрузите и откройте Philips EasyKey (APP) на своём смартфоне.



Расширенные функции используются по выбору.

Системные запросы

Запрос кода безопасности



Нажмите [#], введите главный PIN-код и подтвердите с помощью [#].

6 1

Нажмите [6], после нажмите [1], чтобы проверить код безопасности, система автоматически передаст серийный номер продукта.



Введите 400#, чтобы перейти к запросам.

Локальные запросы



Нажмите [#], введите главный PIN-код и подтвердите с помощью [#].

6 2

Нажмите [6], чтобы войти в системный запрос, затем нажмите [2], чтобы перейти к запросу версии программного обеспечения, система автоматически передаст версию программного обеспечения продукта.



Введите 114#, чтобы перейти к местным запросам.

Настройки Bluetooth



Нажмите [7], чтобы попасть в меню настроек Bluetooth.

7

Нажмите [7], чтобы попасть в меню настроек Bluetooth.

3 *

Чтобы отключить Bluetooth, нажмите [3]. Услышав голосовую подсказку «Настройки сохранены», нажимайте [*], пока не выйдете в главное меню.



1. Введите 403#, чтобы включить Bluetooth, и введите 404# для отключения.
2. Когда Bluetooth выключен, нажмите [1], чтобы включить Bluetooth.
3. При использовании недавно обновленного приложения EasyKey для привязки с помощью смарт-замка, нужно следовать гайду по добавлению пользователя.

5. Как пользоваться EasyKey

Разблокировка | Разблокировать снаружи



① Коснитесь и выведите клавиатуру из спящего режима, затем введите PIN-код и подтвердите, нажав [#].
② Услышав голосовую подсказку «Дверь открыта», нажмите или потяните за ручку, чтобы открыть дверь.



① Приложите палец, отпечаток которого был зарегистрирован, к датчику.
② Услышав голосовую подсказку «Дверь открыта», нажмите или потяните за ручку, чтобы открыть дверь.

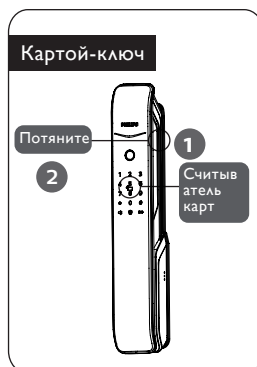

① Поместите ключ-карту должным образом, против устройства чтения карт.
② Услышав голосовую подсказку «Дверь открыта», нажмите или потяните за ручку, чтобы открыть дверь.

Разблокировка | Внешняя разблокировка



В Philips EasyKey используются быстро открывающиеся пазы для помещений. Вы можете разблокировать изнутри, повернув поворотную ручку.



Дважды нажмите кнопку [ОТКРЫТЬ/ЗАКРЫТЬ] в течение одной секунды, затем нажмите или потяните, чтобы разблокировать.



Когда датчик срабатывает, удерживайте сенсорные модули ручки как спереди, так и сзади одновременно, вы можете легко открыть дверь.

Блокировка | Автоматический и ручной режимы

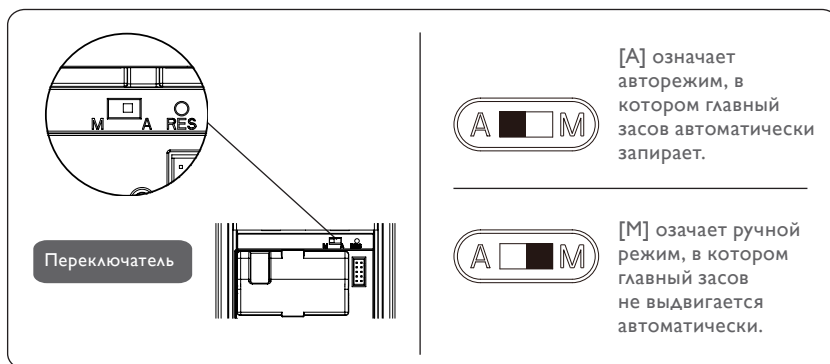

Блокировка снаружи



Когда находится в автоматическом режиме, засов автоматически выскакивает после закрытия двери, и раздается голосовая подсказка «Дверь закрыта».



Когда находится замок в ручном режиме, засов не поднимается автоматически после закрытия двери. Только после успешной проверки по отпечатку пальца, PIN-коду или карте можно открыть засов и закрыть дверь. После того, как дверь будет успешно заперта, прозвучит голосовая подсказка «Дверь закрыта».

Блокировка изнутри



В автоматическом режиме засов автоматически поднимается после закрытия. Раздается голосовая подсказка «Дверь закрыта».



Когда дверь находится в ручном режиме, задвижка не выскакивает после закрытия двери. Нажмите [ЗАКРЫТЬ], и защелка откроется. После успешного запираения двери система выдаст голосовую подсказку «Дверь закрыта».

Внутренний засов

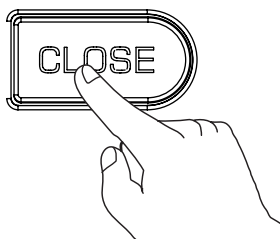

Когда EasyKey заблокирован, нажмите и удерживайте кнопку [ЗАКРЫТЬ], после того как индикатор мигнет один раз красным, и появится голосовая подсказка «Внутренний замок двери включен».

⚠ Внимание

В режиме внутренней блокировки все функции внешней накладки будут заблокированы. Если вы попытаетесь разбудить систему вручную, в области клавиатуры отобразится комбинация «15937 (X)», а также появится голосовая подсказка «Внутренняя блокировка включена», напоминающая вам о том, что дверь заблокирована изнутри. Для вывода двери из режима блокировки требуется проверка мастер-ПИН-кода или открывание механическим ключом.

Использование механического ключа

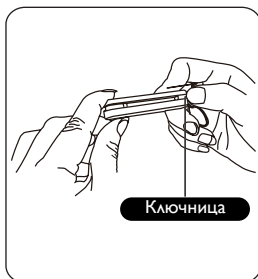

① Вырежьте коробку и выньте механические ключи. Отодвиньте крышку в сторону и откройте сам ключ.

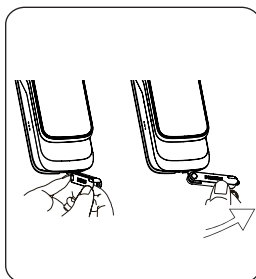

② Вставьте ключ в замочную скважину и держите ключ и корпус ключа вертикально друг к другу. Поверните корпус ключа по направлению к ручке на 90° , пока он не упрется в поверхность двери.

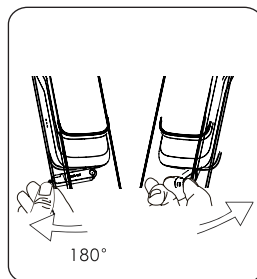

③ Поверните корпус ключа вниз на 180° , чтобы он был параллелен земле. Затем поверните его горизонтально по направлению к ручке, чтобы открыть дверь.

⚠ Внимание

Рекомендуется не использовать механический ключ для ежедневной разблокировки. Используйте ключ только в экстренных случаях, если батарея разрядилась, забыли ПИН-код или система не работает должным образом.

6. Другие функции

Внутренняя разблокировка инфракрасным датчиком

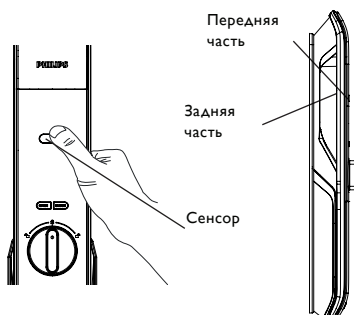

⚠ Внимание

Когда разблокировка инфракрасного датчика отключена, внутренняя индуктивная разблокировка неактивна. Когда вы коснетесь передней и задней части индуктивного положения на ручке, загорится красный индикатор, чтобы напомнить вам, что индуктивная разблокировка в помещении выключена.

Что делает:

С разблокировкой внутреннего инфракрасного датчика вы можете легко разблокировать дверь изнутри.

Как использовать:

Особенности с инфракрасным датчиком на ручке, когда датчик срабатывает, удерживайте сенсорные модули ручки как в переднем, так и в заднем индуктивном положении одновременно, вы можете легко разблокировать дверь.

Включить/Выключить:

Когда разблокировка инфракрасного датчика отключена, нажмите и удерживайте кнопку [Открыть]/[Закрыть] одновременно, чтобы включить функцию, и зеленый свет будет быстро мигать;

Когда разблокировка инфракрасного датчика включена, нажмите и удерживайте кнопку [Открыть]/[Закрыть] одновременно, чтобы выключить функцию, и красный свет будет быстро мигать

Сброс до заводских настроек

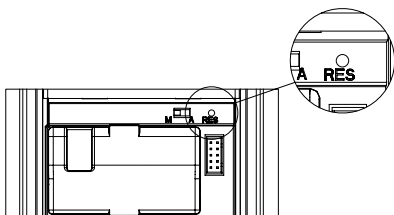

Что делает:

Очистка всех пользовательских записей и восстановление настроек по умолчанию.

Как использовать:

Дважды нажмите [RES] острым предметом, и все пользовательские записи в системе будут очищены, и система вернется к настройкам по умолчанию.

Тихий режим

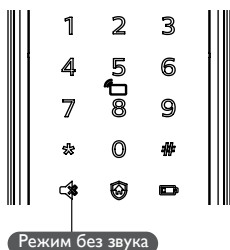

Что делает:

Отключает голосовые подсказки, подходит для моментов, когда вы не хотите, чтобы вас беспокоили.

Как использовать:

1. Включить: Когда система находится в активном состоянии, нажмите и удерживайте кнопку [Mute] в течение 2 секунд, чтобы войти в режим однократного отключения звука. Кнопка загорится зеленым.

2. Выключить: Когда система не спит, нажмите и удерживайте кнопку [Mute] в течение 2 секунд, чтобы восстановить голосовую подсказку. Кнопка загорится белым.

Принудительное закрытие

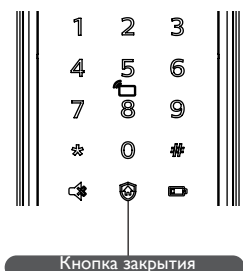

Что делает:

Разблокировка изнутри включает систему оповещения.

Как использовать:

После того, как дверь будет успешно заперта, нажмите и удерживайте кнопку в течение 2 секунд, чтобы войти в режим внешнего принудительного запираания.

⚠ Внимание

Включение этой функции не повлияет на открытие двери снаружи.

7. Значения и использование индикаторов

Состояние двери



Цвета индикатора и соответствующие значения:

Синий: после пробуждения системы индикатор загорится синим, показывая, что вы можете управлять замком.

Зеленый: после того, как дверь будет разблокирована, индикатор загорится зеленым, указывая на то, что дверь открыта.

Красный: после того, как дверь заблокирована, индикатор загорится красным, указывая на то, что дверь закрыта.

Низкий заряд батареи

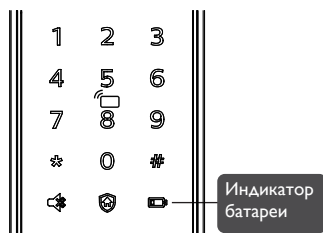

Цвета индикатора и соответствующие значения:

Красный: После пробуждения система автоматически проверит напряжение батареи. Если слишком низкое напряжение, индикатор будет мигать красным цветом, и прозвучит голосовая подсказка «Низкий заряд батареи. Пожалуйста, замените все батареи».

Индикатор блокировки наружной панели



Цвета индикатора и соответствующие значения:

Белый:

1. Когда дверь заблокирована, загорится индикатор, включение на то, что вы можете включить функцию принудительного внешнего закрытия.
2. Если вы включили функцию внешнего принудительного закрытия, после пробуждения системы загорится индикатор, эта функция включена.

Тихий режим



Цвета индикатора и соответствующие значения:

1. **Белый:** тихий режим отключен.
2. **Зеленый:** включен тихий режим.

Внутренний замок

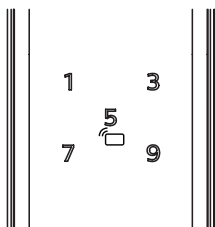

Когда дверь находится под внутренним замком, цифровые функции внешней накладки будут заблокированы. Если система выходит из спящего режима вручную, клавиатура покажет комбинацию «15937 (X)» с голосовой подсказкой «внутренняя взаимоблокировка включена».

Блокировка системы



Если какой-либо из методов проверки, включая отпечаток пальца, пароль или карту-ключ, был отсканирован и оказался неверным, и количество последовательных неправильных вводов достигло 5 раз, EasyKey будет заблокирован на 3 минуты.

Внимание

Блокировка случится только в случае описанных выше.

[ОТКРЫТО/ЗАКРЫТО]

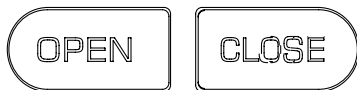

Цвета индикатора и соответствующие значения:

1. Двумя миганиями красным: указывает, что дверь запирается.
2. Два мигания зеленым светом: означает, что дверь отпирается
3. Одна вспышка красным означает, что дверь заблокирована.

Инфракрасный датчик

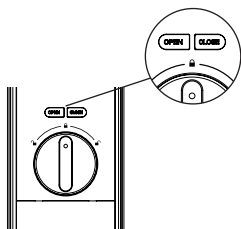

Цвета индикатора и соответствующие значения:

1. Быстрое зелёное мерцание: функция включена.
2. Быстрое красное мерцание: функция выключена.

8 Неполадки и сигналы

Типы и режимы сигналов

Сигнализация внутренней разблокировки в режиме внешнего принудительного закрытия

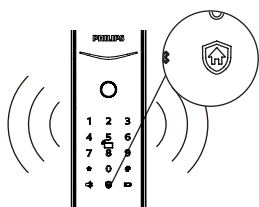

Активация: Если замок находится в режиме внешней блокировки блокировки, разблокировка изнутри вызовет тревогу.

Сигнал: Непрерывные повторяющиеся сигналы.

Выключение: Сигнал можно отключить после успешной проверки любого типа.

Сигнал о низком заряде батареи, напоминание сменить батарею

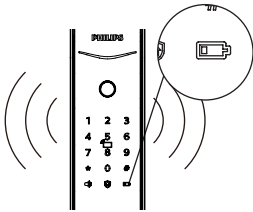

Активация: После пробуждения система автоматически проверит заряд батареи. Если заряд слишком низкий, замок подает сигнал тревоги и голосовую подсказку «Низкий заряд батареи. Пожалуйста, замените все батареи».

Сигнал: Голосовая подсказка «Низкий заряд батареи. Пожалуйста, замените все батареи».

Выключение: Сигнал отключается автоматически.

Анти-ударная сигнализация

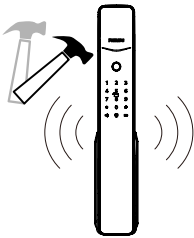

Активация 1: Дверь открывается, и болт защелки датчика выскакивает.

Сигнал: непрерывно повторяющиеся сигналы тревоги.

Выключение: будильник можно отключить автоматически или после успешной проверки.

Активация 2: Дверь открывается, и дверь не закрывается.

Сигнал: непрерывно повторяющиеся сигналы тревоги.

Выключение: сигнализация может быть отключена автоматически при успешной проверке извне или нормальной разблокировке изнутри.

Аварийная сигнализация

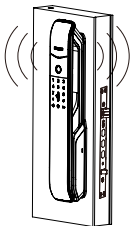

Активация: Ригеля не полностью выдвигаются, не могут запереть или отпереть дверь.

Сигнал: Непрерывно повторяющиеся сигналы тревоги.

Выключение: Сигнализация автоматически выключится.

Как применить аварийное питание

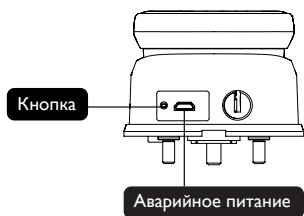

Когда заряда батареи недостаточно и дверцу невозможно открыть снаружи, вы можете включить замок через интерфейс Micro USB, используя блок питания 5V в качестве источника аварийного питания. После открытия дверного замка немедленно замените батарейки.

В случае сбоя системы и невозможности открыть дверь снаружи, нажмите кнопку [RES], а затем отпустите ее для автоматической перезагрузки.

Как заменить батареи

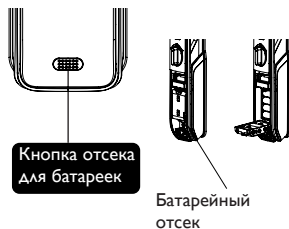

Питание замка осуществляется от четырех щелочных батареек по 1,5В. В аккумуляторном отсеке два комплекта рабочих электростанций. Можно вставить восемь батарей, чтобы продлить срок службы батарей и снизить частоту замены батарей.

Аккумуляторный отсек расположен в нижней части внутренней розетки. Сдвинув крышку вверх, вы можете снять ее и заменить батареи.



Philips и товарный знак Philips являются зарегистрированными товарными марками Koninklijke Philips N.V. и используются по лицензии. Этот продукт был собран и продан под ответственность Shenzhen Conex Intelligent Technology Co., Ltd. и Shenzhen Conex Intelligent Technology Co., Ltd. является гарантом этого продукта.